

# ARCAM

## f·M·J CLASS A29

HANDBOOK Integrated amplifier

MANUEL Amplificateur intégré

HANDBUCH Integrierter Verstärker

HANDLEIDING Geïntegreerde versterker

MANUAL Amplificador integrado

РУКОВОДСТВО Встроенный усилитель

MANUALE Amplificatore integrato

手册 合并式放大器





# ARCAM

English

## f·M J CLASS A29

**HANDBOOK** Integrated amplifier



## safety guidelines

### Important safety instructions

1. Read these instructions.
2. Keep these instructions.
3. Heed all warnings.
4. Follow all instructions.
5. Do not use this apparatus near water.
6. Clean only with dry cloth.
7. Do not block any ventilation openings. Install in accordance with the manufacturer's instructions.
8. Do not install near any heat sources such as radiators, heat registers, stoves, or other apparatus (including amplifiers) that produce heat.
9. Do not defeat the safety purpose of the polarized or grounding-type plug.  
A polarized plug has two blades with one wider than the other. A grounding type plug has two blades and a third grounding prong. The wide blade or the third prong are provided for your safety. If the provided plug does not fit into your outlet, consult an electrician for replacement of the obsolete outlet.
10. Protect the power cord from being walked on or pinched particularly at plugs, convenience receptacles, and the point where they exit from the apparatus.
11. Only use attachments/accessories specified by the manufacturer.

12. Use only with the cart, stand, tripod, bracket, or table specified by the manufacturer, or sold with the apparatus.

When a cart is used, use caution when moving the cart/apparatus combination to avoid injury from tip-over.



13. Unplug this apparatus during lightning storms or when unused for long periods of time.
14. Refer all servicing to qualified service personnel.  
Servicing is required when the apparatus has been damaged in any way, such as power-supply cord or plug is damaged, liquid has been spilled or objects have fallen into the apparatus, the apparatus has been exposed to rain or moisture, does not operate normally, or has been dropped.
15. Object or liquid entry  
WARNING – Take care that objects do not fall and liquids are not spilled into the enclosure through any openings. The equipment shall not be exposed to dripping or splashing. Liquid-filled objects such as vases should not be placed on the equipment.
16. Climate  
The equipment has been designed for use in moderate climates and in domestic situations.

### 17. Cleaning

Unplug the unit from the mains supply before cleaning. The case should normally only require a wipe with a soft, lint-free cloth. Do not use chemical solvents for cleaning.

We do not advise the use of furniture cleaning sprays or polishes as they can cause permanent white marks.

### 18. Power sources

Only connect the equipment to a power supply of the type described in the operating instructions or as marked on the equipment.

The primary method of isolating the equipment from the mains supply is to remove the mains plug. The equipment must be installed in a manner that makes disconnection possible.

### 19. Abnormal smell

If an abnormal smell or smoke is detected from the equipment, turn the power off immediately and unplug the equipment from the wall outlet. Contact your dealer and do not reconnect the equipment.

### 20. Damage requiring service

The equipment should be serviced by qualified service personnel when:

- A. the power-supply cord or the plug has been damaged, or



#### CAUTION

RISK OF ELECTRIC SHOCK DO NOT OPEN

#### ATTENTION

RISQUE DE CHOC ELECTRIQUE NE PAS OUVRIR



**CAUTION:** To reduce the risk of electric shock, do not remove cover (or back). No user serviceable parts inside. Refer servicing to qualified service personnel.

**WARNING:** To reduce the risk of fire or electric shock, do not expose this apparatus to rain or moisture.



The lightning flash with an arrowhead symbol within an equilateral triangle, is intended to alert the user to the presence of uninsulated 'dangerous voltage' within the product's enclosure that may be of sufficient magnitude to constitute a risk of electric shock to persons.



The exclamation point within an equilateral triangle is intended to alert the user to the presence of important operating and maintenance (servicing) instructions in the literature accompanying the product.

**CAUTION:** In Canada and the USA, to prevent electric shock, match the wide blade of the plug to the wide slot in the socket and insert the plug fully into the socket.

### Class II product



This equipment is a Class II or double insulated electrical appliance. It has been designed in such a way that it does not require a safety connection to electrical earth ('ground' in the U.S.).

### Warning

Mains plug/appliance coupler is used to disconnect device and it shall remain readily operable.

- B. objects have fallen, or liquid has spilled into the equipment, or
- C. the equipment has been exposed to rain, or
- D. the equipment does not appear to operate normally or exhibits a marked change in performance, or
- E. the equipment has been dropped or the enclosure damaged.

### Safety compliance

This equipment has been designed to meet the IEC/EN 60065 international electrical safety standard.

This device complies with Part 15 of the FCC Rules. Operation is subject to the following two conditions:

- (1) This device may not cause harmful interference, and
- (2) this device must accept any interference received, including interference that may cause undesired operation.

The building installation shall be regarded as providing protection in accordance with the rating of the wall socket outlet.

**CAUTIONS ON INSTALLATION**

For proper heat dispersal, do not install this unit in a confined space, such as a bookcase or similar enclosure.

- More than 0.3 m (12 in.) is recommended.
- Do not place any other equipment on this unit.

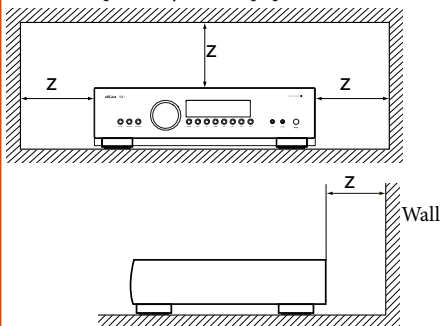
**FCC INFORMATION (FOR US CUSTOMERS)****1. PRODUCT**

This product complies with Part 15 of the FCC Rules. Operation is subject to the following two conditions:

(1) This device may not cause harmful interference, and (2) this device must accept any interference received, including interference that may cause undesired operation.

**2. IMPORTANT NOTICE: DO NOT MODIFY THIS PRODUCT**

This product, when installed as indicated in the instructions contained in this manual, meets FCC requirements. Modification not expressly approved by ARCAM may void your authority, granted by the FCC, to use the product.

**3. NOTE**

This product has been tested and found to comply with the limits for a Class B digital device, pursuant to Part 15 of the FCC Rules. These limits are designed to provide reasonable protection against harmful interference in a residential installation.

This product generates, uses and can radiate radio frequency energy and, if not installed and used in accordance with the instructions, may cause harmful interference to radio communications. However, there is no guarantee that interference will not occur in a particular installation. If this product does cause harmful interference to radio or television reception, which can be determined by turning the product OFF and ON, the user is encouraged to try to correct the interference by one or more of the following measures:

- Reorient or relocate the receiving antenna.
- Increase the separation between the equipment and receiver.
- Connect the product into an outlet on a circuit different from that to which the receiver is connected.
- Consult the local retailer authorized to distribute this type of product or an experienced radio/TV technician for help.

**SAFETY INFORMATION (FOR EUROPEAN CUSTOMERS)**

- Avoid high temperatures. Allow for sufficient heat dispersion when installed in a rack.
- Handle the power cord carefully. Hold the plug when unplugging the cord.
- Keep the unit free from moisture, water, and dust.
- Unplug the power cord when not using the unit for long periods of time.
- Do not obstruct the ventilation holes.
- Do not let foreign objects into the unit.
- Do not let insecticides, benzene, and thinner come in contact with the unit.
- Never disassemble or modify the unit in any way.
- Ventilation should not be impeded by covering the ventilation openings with items, such as newspapers, tablecloths or curtains.

- Naked flame sources such as lighted candles should not be placed on the unit.
- Observe and follow local regulations regarding battery disposal.
- Do not expose the unit to dripping or splashing fluids.
- Do not place objects filled with liquids, such as vases, on the unit.
- Do not handle the mains cord with wet hands.
- When the switch is in the OFF position, the equipment is not completely switched off from MAINS.
- The equipment shall be installed near the power supply so that the power supply is easily accessible.

**A NOTE ABOUT RECYCLING:**

This product's packaging materials are recyclable and can be reused. Please dispose of any materials in accordance with the local recycling regulations. When discarding the unit, comply with local rules or regulations.

Batteries should never be thrown away or incinerated but disposed of in accordance with the local regulations concerning battery disposal.

This product and the supplied accessories, excluding the batteries, constitute the applicable product according to the WEEE directive.

**CORRECT DISPOSAL OF THIS PRODUCT**

These markings indicate that this product should not be disposed with other household waste throughout the EU.

To prevent possible harm to the environment or human health from uncontrolled waste disposal and to conserve material resources, this product should be recycled responsibly.

To dispose of your product, please use your local return and collection systems or contact the retailer where the product was purchased.





welcome...

*Thank you and congratulations for purchasing your Arcam FMJ Amplifier.*

*Arcam has been producing specialist audio products of remarkable quality for over three decades and the new A29 integrated amplifier is the latest in a long line of award winning Hi-Fi. The design of the FMJ range draws upon all of Arcam's experience as one of the UK's most respected audio companies, to produce Arcam's best performing range of stereo amplifiers yet – designed and built to give you years of listening enjoyment.*

*This handbook is a guide to installing and using the A29 and includes information on its more advanced features. Use the contents list on the next page to guide you to the section of interest.*

*We hope that your FMJ product will give you years of trouble-free operation. In the unlikely event of any fault, or if you simply require further information about Arcam products, our network of dealers will be happy to help you. Further information can also be found on the Arcam website at [www.arcam.co.uk](http://www.arcam.co.uk).*

**The FMJ development team**



## Contents

<b>safety guidelines</b> .....	<b>E-2</b>
Important safety instructions.....	E-2
Safety compliance.....	E-2
<b>welcome</b> .....	<b>E-4</b>
<b>overview</b> .....	<b>E-6</b>
Placing the unit.....	E-6
Power.....	E-6
Interconnect cables.....	E-6
<b>A29 connections</b> .....	<b>E-7</b>
<b>A29 operation</b> .....	<b>E-8</b>
Switching on.....	E-8
Auto standby.....	E-8
Display.....	E-8
Phono input.....	E-8
Selecting an audio source.....	E-8
Audio inputs.....	E-8
Record output.....	E-9
Pre-amplifier output.....	E-9
Adjusting the balance.....	E-9
Listening.....	E-9
<b>loudspeakers</b> .....	<b>E-10</b>
Normal single wiring.....	E-10
Bi-amping.....	E-10
Connecting loudspeakers.....	E-10
<b>CR902 remote control</b> .....	<b>E-11</b>
AMP Device Mode.....	E-12
TUN Device Mode.....	E-12
CD Device Mode.....	E-12
BD Device Mode.....	E-12
<b>troubleshooting</b> .....	<b>E-13</b>
No sound.....	E-13
Sound cuts-out unexpectedly.....	E-13
<b>A29 specifications</b> .....	<b>E-14</b>
<b>product guarantee</b> .....	<b>E-15</b>
Worldwide guarantee.....	E-15
Claims under guarantee.....	E-15
Problems?.....	E-15
On-line registration.....	E-15

## overview



Arcam's A29 integrated amplifier provides class leading sound quality for the best reproduction of your music.

Drawing on the many years of amplifier design experience at Arcam, this product uses the best quality components and engineering practice to produce a product that will give many years of musical pleasure and reliable service.

With a class G amplifier, toroidal based power supply, acoustically damped chassis and exceptionally low levels of distortion and noise the A29 is capable of reproducing music with all its original authority and detail. Rest assured you will be hearing the music just as the artist intended.

**The A29 is designed to produce a level of performance that will truly bring your music to life.**

### Placing the unit

- Place the amplifier on a level, firm surface, avoiding direct sunlight and sources of heat or damp.
- Do not place the A29 on top of a power amplifier or other source of heat.
- Do not place the amplifier in an enclosed space such as a bookcase or closed cabinet unless there is good provision for ventilation. The A29 is designed to run warm during normal operation.
- Do not place any other component or item on top of the amplifier as this may obstruct airflow around the heat-sink, causing the amplifier to run hot. (The unit placed on top of the amplifier would become hot, too.)
- Make sure the remote-control receiver to the right of the front panel display is unobstructed, otherwise this will impair the use of the remote-control.
- Do not place your record deck on top of this unit. Record decks are very sensitive to the noise generated by mains power supplies which will be heard as a background 'hum' if the record deck is too close.
- The normal function of the unit may be disturbed by strong electromagnetic interference. If this occurs, simply reset the unit with the power button, or move the unit to another location.

### Power

The amplifier is supplied with a moulded mains plug already fitted to the lead. Check that the plug supplied fits your supply – should you require a new mains lead, please contact your Arcam dealer.

If your mains supply voltage or mains plug is different, please contact your Arcam dealer immediately

Push the IEC plug end of the power cable into the power socket on the back of the amplifier, making sure that it is pushed in firmly. Plug the other end of the cable into your mains socket and switch the socket on.

### Interconnect cables

We recommend the use of high-quality screened cables that are designed for the particular application. Other cables will have different impedance characteristics that will degrade the performance of your system (for example, do not use cabling intended for video use to carry audio signals). All cables should be kept as short as is practically possible.

It is good practice when connecting your equipment to make sure that the mains power-supply cabling is kept as far away as possible from your audio cables. Failure to do so may result in unwanted noise in the audio signals.



# A29 connections

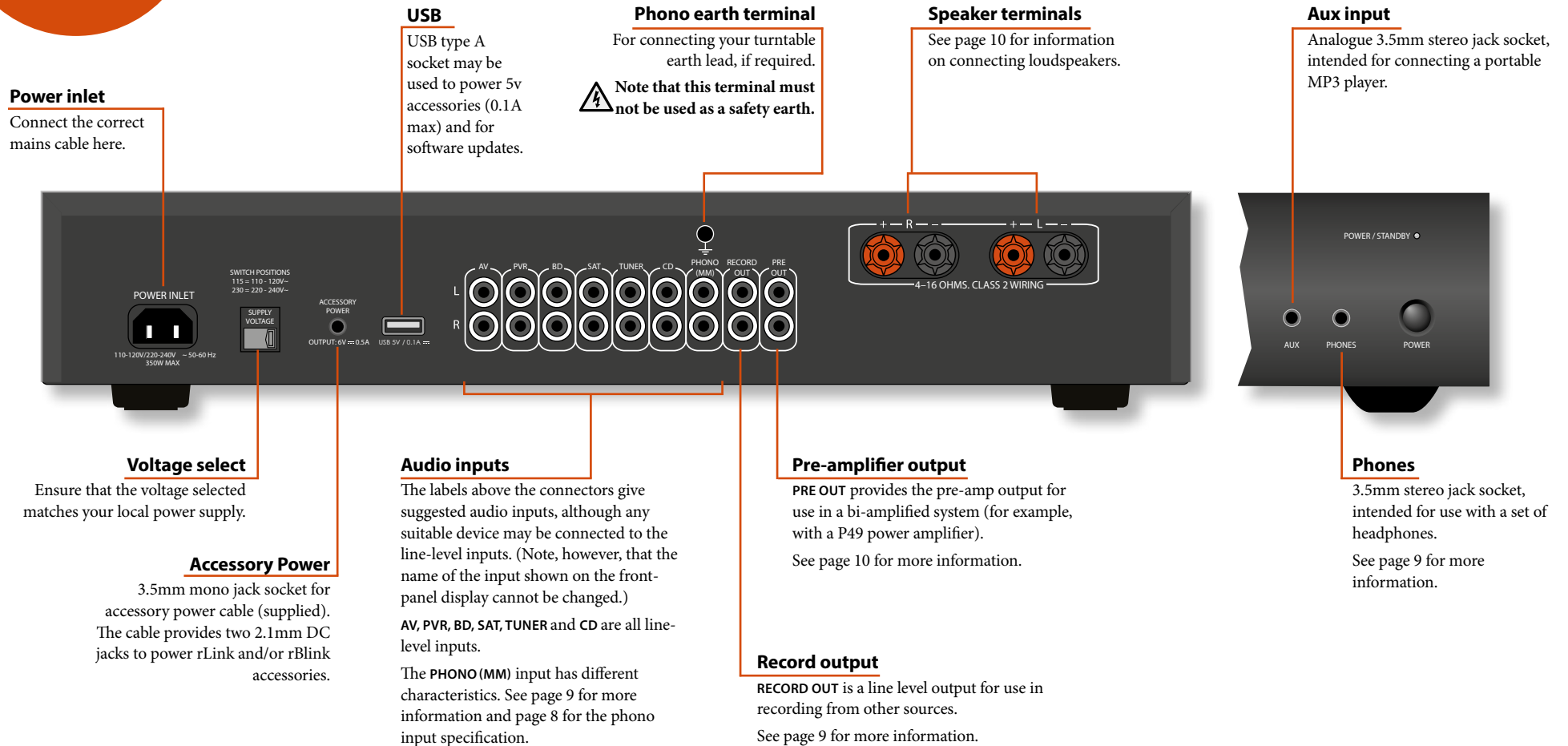

**Note**  
Please read the 'Placing the unit', 'Power' and 'Interconnect cables' sections on page 6 before connecting up your A29 integrated amplifier!

## A29 operation



### Switching on

The **POWER** button switches the unit on and off.

The power light (next to the 'POWER/STANDBY' text) indicates the state of the amplifier: it changes from red to orange then green if mains power is connected and the unit is switched on.

### Auto standby

In order to comply with international regulations for consumer products, this unit is designed to enter a low power standby mode if no user interaction is detected for an extended period of time. The unit can be brought out of standby by either turning the control knob on the front panel in either direction or by pressing the  $\odot$  key on the remote control.

This time can be adjusted by pressing the **AUX** and **BALANCE** buttons on the front panel and turning the control knob to the desired value. The available values are from OFF to 24 hours, in half hour steps.

Note: if the standby timeout is set to OFF, the standby feature will be disabled.

### Display

The **DISPLAY** button (or **DISP** on the remote control) changes the display brightness between 'on', 'dimmed' and 'off'. If the A29 is powered off with the display brightness set to 'off', the display resumes to 'dimmed' when the unit is powered on again.

### Phono input

#### Phono-level input

The A29 provides a pre-amplification stage to treat the low-voltage output from a MM (moving magnet) cartridge. Input specifications are given on page 14.

Output volume is shown on the front display as PHONO 20, for example.

#### Line-level phono input

The phono input may be changed from phono-level to line-level. Press the front panel **PHONO** and **BALANCE** buttons simultaneously and use the control knob to change the setting. The front panel display shows PHONO ON or LINE ON respectively.

If you wish to use an external phono amplifier, connect its output to the **PHONO (MM)** input, but make sure that **LINE ON** is selected, since a phono amplifier produces line-level input.

With the input defined in this way, output volume is shown on the front display as **LINE 20**, for example.

**WARNING: NEVER play a standard line-level source into the phono input when set to LINE-OFF. This would result in serious damage to both your amplifier and speakers due to the extra gain that is applied and would not be covered under warranty.**

### Selecting an audio source

Audio sources may be selected from the front panel buttons (**PHONO**, **AUX**, **CD**, **TUNER**, **SAT**, **BD**, **PVR**, **AV**), or the remote control (**PHONO**, **AUX**, **CD**, **TUN**, **SAT**, **BD**, **PVR**, **AV**).

In each case, the source is selected from the input sockets with the corresponding name.

### Audio inputs

Although the inputs are labelled for specific devices, all have the same characteristics and each may be used with any line-level product. The exception is the **PHONO (MM)** input (see page 14 for the specification).

#### AUX

This is a 3.5mm analogue input on the front panel intended for use with devices such as MP3 players. To connect an MP3 player (or other portable audio device) you will need a 3.5mm to 3.5mm cable connected between the **AUX** input and the headphone output socket of the player.

#### TUNER

Intended for the analogue outputs from an FM, AM or DAB radio tuner.

#### SAT

Intended for the analogue outputs from a satellite TV receiver or cable TV box.

#### BD

Intended for the analogue outputs from a Blu-ray or DVD-player.

#### PVR

Intended for the analogue outputs from a Personal Video Recorder, or similar device.

#### AV

Intended for the analogue outputs from general audio-visual equipment, such as a VCR or digital TV/satellite receiver.

#### CD

Intended for the analogue outputs from a CD player.



### Record output

The A29 is equipped with an audio recording loop which may be used with recording devices such as a CD recorder, DAT recorder, cassette recorder, VCR or PVR. Connect the RECORD OUT output socket to the input socket of your recording device (usually labelled RECORD or IN).

To record from a particular source, press the appropriate source button (for example, TUNER).

### Pre-amplifier output

To use your A29 as a dedicated pre-amplifier, or as part of bi-amped system, connect the PRE OUT sockets to the input sockets of your power amplifier.

See page 7 for connection details and see page 14 for the output specification.

### Adjusting the balance

The balance setting allows you to increase the volume of one channel (left or right) relative to the other. Altering the balance may help to restore the stereo image for an off-centre listening position.

Balance can be adjusted from the front panel or from the remote control. Press the **BALANCE** button (or **BAL** on the CR902) to view the current setting, then use the control knob (or the +/- buttons on the remote) to change the setting – from L12 to R12, via the neutral value 0.

### Listening

#### Volume control

Use the control knob (or the +/- buttons on the remote) to change the volume. Turn the knob clockwise to increase the volume, anti-clockwise to reduce it.

#### Listening using headphones

The headphones socket (**PHONES**) accepts headphones with an impedance rating between 16Ω and 2kΩ, fitted with a 3.5 mm stereo jack plug.

The pre-amp outputs and speakers are muted when headphones are plugged in and the front panel display shows Headphone.

The headphones socket is always active, unless output has been muted.

#### Muting output

The output of the A29 can be silenced by pressing **MUTE** on the front panel (or  on the remote control). If the unit is muted, the power light changes to orange and the source is shown on the front display panel (e.g. PVR MUTE).

Press **MUTE**/ for a second time (or change the volume) to cancel mute.

# loudspeakers

## Connecting loudspeakers

There are many different ways of connecting loudspeakers to your A29. The following section describes how to connect the speakers and amplifier for the most common configurations.

### Notes on making speaker connections

- Do not make any connections to any amplifier while it is switched on. We recommend that your amplifier is completely disconnected from the mains supply before starting.
- Before switching your amplifier(s) on for the first time after connecting to speakers, please check all connections thoroughly. Ensure that bare wires or cables are not touching each other or the amplifier's chassis (which could cause short circuits), and that you have connected positive (+) to positive and negative (-) to negative. Be sure to check the wiring for both the amplifier and the speaker.
- After making connections: switch the amplifier on, select a source signal, then gradually increase the volume to the required listening level.
- If you are unsure as to how your system should be connected, please contact your Arcam dealer who will be happy to help you.

### Normal single wiring

If each speaker has more than one pair of connecting terminals, use the terminals labelled LF or 'Low Frequency'.

Connect the red positive terminal of the right speaker connection on the amplifier (labelled R+) to the positive terminal of your right speaker. Similarly, connect the black negative terminal of the right speaker connection on the amplifier (labelled R-) to the negative terminal of your speaker. Repeat the process for the left speaker, using the terminals labelled L+ and L- on the amplifier.

**WARNING:** If your speakers support bi-wiring, there will be a strip of conductive metal connecting the low-frequency (LF) terminals to the high-frequency (HF) terminals; this **MUST NOT BE REMOVED** in a single-wired system.

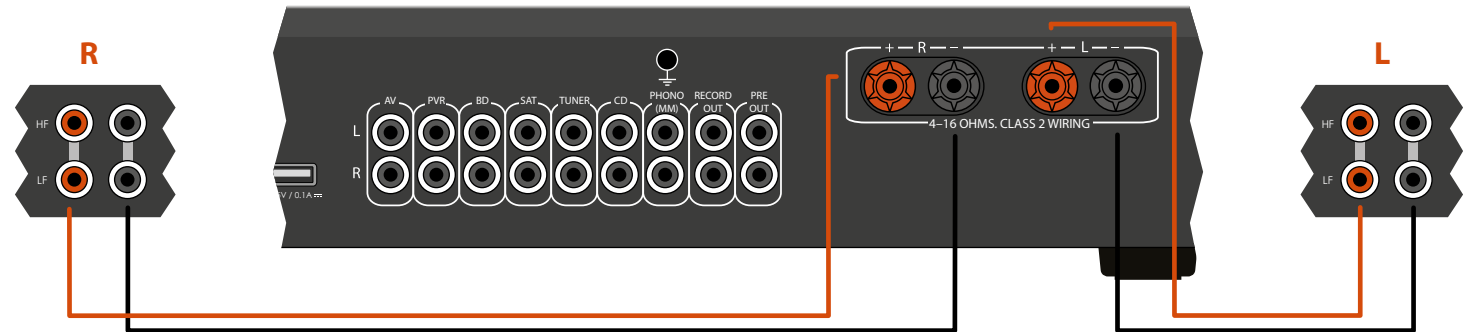

### Bi-amping

Bi-amping is the separation of the amplification of low- and high-frequency signals over two amplifiers.

Bi-amping requires the use of two amplifiers per channel. Normally, your A29 is used to drive the high-frequency (treble) speakers, with a P49 used for the lower (bass) frequencies.

Connect your A29 to the speakers as described for single wiring, with the exception that the A29 should be connected to the speaker terminals labelled HF or 'High Frequency'. Then connect the power amplifier (an Arcam P49 for example) to the LF or 'Low Frequency' terminals, as in the diagram. A pair of audio interconnect cables are also required to connect the pre-amp outputs of the A29 to the power amp inputs of the P49.

Note that the strip of metal on the speakers connecting the lower terminals to the upper terminals **MUST BE REMOVED**. Failure to do so will result in damage to both amplifiers, which will not normally be covered under warranty.

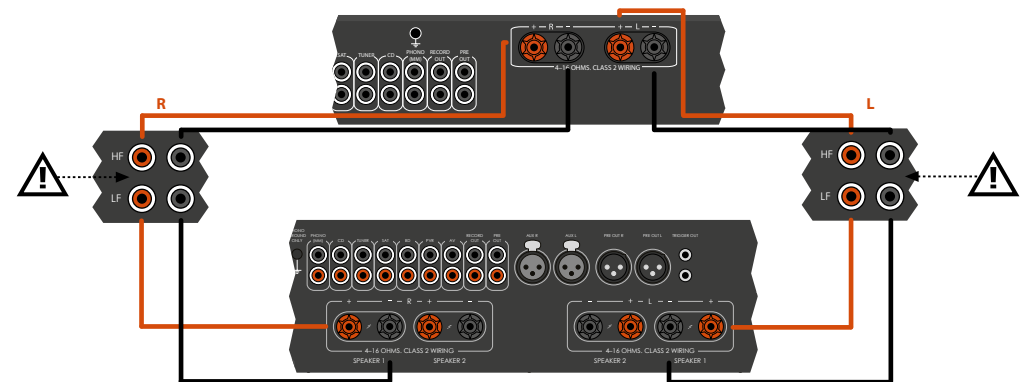

An A29 and P49 connected to speakers using bi-amping

## CR902 remote control

The CR902 is pre-programmed for use with the A29. Make sure the two AAA batteries supplied are installed before attempting to use the remote control.



- A. With the CR902 remote face-down, press down on the non-slip indentations of the battery compartment cover and slide the cover off.
- B. Insert the two 'AAA' batteries supplied. Take care to insert the batteries in the right direction by following the '+' and '-' marks in the battery compartment.
- C. Slide the battery compartment cover back and lock it in place with a click.

The CR902 requires a clear line of sight to the front panel display of A29 to ensure reliable operation.



## AMP Device Mode

The **AMP** Device Mode button configures the CR902 to control your Arcam amplifier. Pressing this button does not affect the currently selected input on the amplifier.

	Toggles power between standby and on
DISP	Cycles through the front panel display's brightness options
MENU	Displays the amplifier setup menu on the front panel
	Navigate menus
	Toggles the mute function of the amplifier
Vol- Vol+	Decrease (-) and increase (+) amplifier volume
BAL	Adjusts the balance between the left and right audio channel



## TUN Device Mode

The **TUN** Device Mode button configures the CR902 to control the tuner functions of Arcam tuners.

	Toggles power between standby and on
0...9	The numeric keys are used to store and recall presets
DISP	Cycles through the front panel display's brightness options
BAND	Cycles through tuner sources
	Rewind iPod
	Fast forward iPod
	Preset down/Sirius category down/iPod track back
	Preset up/Sirius category up/iPod track forward
	Stop iPod
	Play/pause iPod
	Play/pause iPod
SHUFF	Cycle through iPod shuffle modes
MENU	Displays the tuner setup menu on the front panel
	Preset up/down, iPod track back/forward
	Decrement/increment tuning frequency
	Confirm a selection
RPT	Cycle through iPod repeat modes
FM MONO	Toggle FM mode between mono and stereo reception
P/TUNE	Enter/Exit Preset recall mode
STORE	Enter/Exit Preset store mode
BAND	Cycles through available tuner bands



## CD Device Mode

The **CD** Device Mode button configures the CR902 to control the CD functions of Arcam CD players.

	Toggles power between standby and on
	Open/close disc tray
0...9	The numeric keys allow direct access to individual tracks on a disc. To select a track press the corresponding keypad button. For tracks greater than 9, enter the digits in sequence. For example, to play track 15, press 1, then press 5.
DISP	Cycles through the front panel display's brightness options
MODE	Changes the available display modes on the CD player
	Fast rewind
	Fast forward
	Skip back to the start of the current/previous track
	Skip forwards to the start of the next track
	Stop playback
	Play
	Toggles pause of playback
SHUFF	Toggles random ('shuffle') play on and off
MENU	Enter a track in a programmed track list
	Navigates track listings if supported by the player. <b>OK</b> selects the currently highlighted track if supported by the player
RPT	Repeat playback of the disc or pre-programmed selection of tracks. To repeat a particular track, select that track and press RPT twice. To cancel, press RPT a third time.
SETUP	Toggles between Programme and Normal play
AUDIO	A-B repeat function
SUBT	Toggles between selecting the HD and CD layer of SACD disc

## BD Device Mode

The **BD** Device Mode button configures the CR902 to control the BD functions of Arcam BD players.

	Toggles power between standby and on
	Open/close disc tray
0...9	The numeric keys allow direct access to individual tracks on a disc. To select a track press the corresponding keypad button. For tracks greater than 9, enter the digits in sequence. For example, to play track 15, press 1, then press 5.
DISP	Cycles through the front panel display's brightness options
MODE	Changes the available display modes on the BD player
	Fast rewind
	Fast forward
	Skip back to the start of the current/previous track
	Skip forwards to the start of the next track
	Stop playback
	Play
	Toggles pause of playback
AUDIO	Changes audio decode format (Dolby Digital, DTS, etc.).
MENU	Activates BD player menu.
	Navigates track listings if supported by the player. <b>OK</b> selects the currently highlighted track if supported by the player
	Returns navigation to the top level of the menu ('Home').
RTN	When navigating a menu, press this key to return to the previous screen or selection
SHUFF	Toggles random ('shuffle') play on and off
RPT	Repeat playback of the disc or pre-programmed selection of tracks. To repeat a particular track, select that track and press RPT twice. To cancel, press RPT a third time.
SACD	Toggles between selecting the HD and CD layer of SACD disc

If you are having trouble with your amplifier, check the following items.

## No sound

Check the following:

- The amplifier is switched on.
- The A29 is not muted (i.e. MUTE (mute) is not shown on the display panel; the power LED is showing green, not orange or red).
- The selected source going in to the A29 is generating audio (e.g., if CD is selected, then the CD is playing).

## Sound cuts-out unexpectedly

If the temperature of the internal heatsink rises above a safe level, then a thermal cut-out inside the amplifier operates to protect the unit and the protection system temporarily removes power to the speakers. The system will reset itself as the heatsink cools down.

- With two pairs of low-impedance speakers connected ( $6\Omega$  or less), overloads are more likely. Overloading the amplifier may cause it to shut down because of overheating.
- Note that, due to the high output voltage from some CD players, it is possible to drive your amplifier at full power even though the volume is not set at maximum.

## A29 specifications

<b>Continuous power output (20Hz—20kHz at 0.5% THD), per channel</b>	
Both channels, 8Ω, 20Hz—20kHz	80W
Single channel, 4Ω, at 1kHz	175W
Harmonic distortion, 80% power, 8Ω at 1kHz	0.003%
<b>Inputs</b>	
Phono (MM) cartridge:	
Input sensitivity at 1kHz	5mV
Input impedance	47kΩ + 100pF
Frequency response (ref. RIAA curve)	20Hz - 20kHz ± 1dB
Signal/Noise ratio (Awt'd) 50W, ref. 5mV input	80dB
Overload margin, ref. 5mV at 1kHz	23dB
Inputs:	
Nominal sensitivity	1V
Input impedance	10kΩ
Maximum input	4.6Vrms
Frequency response	20Hz - 20kHz ± 0.2dB
Signal/noise ratio (Awt'd) 50W, ref. 1V input	105dB
<b>Preamplifier output</b>	
Nominal output level	735mV
Output impedance	230Ω
<b>Headphone output</b>	
Maximum output level into 600Ω	5V
Output impedance	1Ω
Load range	16Ω - 2kΩ
<b>Accessory power output</b>	
2.1mm DC connector	6V, 500mA
<b>General</b>	
Mains voltage	110-120V or 220-240V
Power consumption (maximum)	500W
Dimensions W x D x H (including feet)	433 x 275 x 85mm
Weight (net)	9.2kg
Weight (packed)	11.1kg
Supplied accessories	Mains lead CR902 remote control 2 x AAA batteries Accessory power cable
E&OE	
<b>NOTE:</b> All specification values are typical unless otherwise stated.	

### Continual improvement policy

Arcam has a policy of continual improvement for its products. This means that designs and specifications are subject to change without notice.



## product guarantee

### Worldwide guarantee

This entitles you to have the unit repaired free of charge, during the first two years after purchase, provided that it was originally purchased from an authorised Arcam dealer. The Arcam dealer is responsible for all after-sales service. The manufacturer can take no responsibility for defects arising from accident, misuse, abuse, wear and tear, neglect or through unauthorised adjustment and/or repair, neither can they accept responsibility for damage or loss occurring during transit to or from the person claiming under the guarantee.

#### The warranty covers:

Parts and labour costs for two years from the purchase date. After two years you must pay for both parts and labour costs. **The warranty does not cover transportation costs at any time.**

### Claims under guarantee

This equipment should be packed in the original packing and returned to the dealer **from whom it was purchased**. It should be sent carriage prepaid by a reputable carrier – **not** by post. No responsibility can be accepted for the unit whilst in transit to the dealer or distributor and customers are therefore advised to insure the unit against loss or damage whilst in transit.

For further details contact Arcam at [support@arcam.co.uk](mailto:support@arcam.co.uk).

### Problems?

If your Arcam dealer is unable to answer any query regarding this or any other Arcam product please contact Arcam Customer Support at the above address and we will do our best to help you.

### On-line registration

You can register your product on-line at [www.arcam.co.uk](http://www.arcam.co.uk).

#### Correct disposal of this product



This marking indicates that this product should not be disposed with other household waste throughout the EU.

To prevent possible harm to the environment or human health from uncontrolled waste disposal and to conserve material resources, this product should be recycled responsibly.

To dispose of your product, please use your local return and collection systems or contact the retailer where the product was purchased.



# ARCAM

## f·M J CLASS A29

**MANUEL** Amplificateur intégré

Français

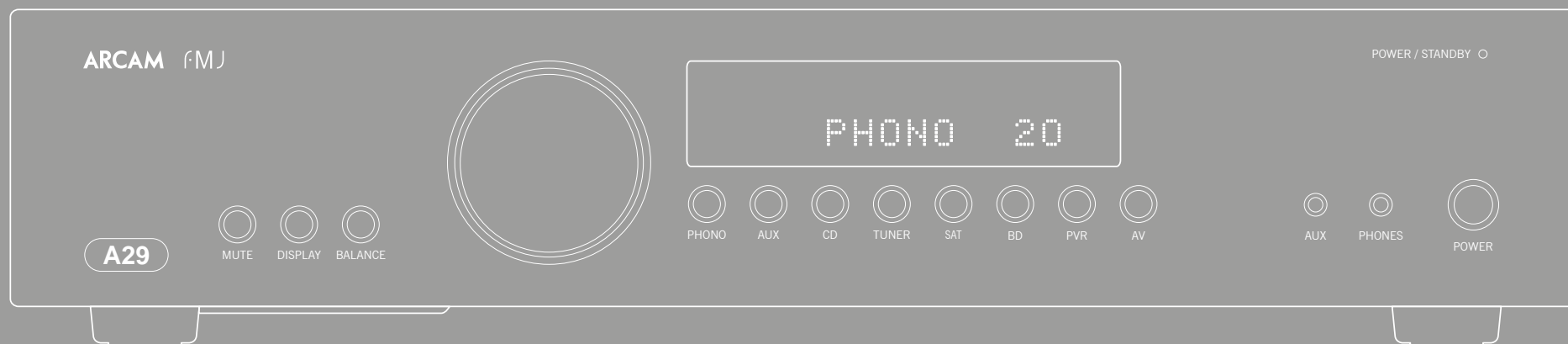

## conseils de sécurité

### Instructions importantes de sécurité

1. Lisez ces instructions.
2. Conservez ces instructions.
3. Respectez toutes les mises en garde.
4. Suivez l'ensemble des instructions.
5. N'utilisez pas cet appareil près d'une source d'eau.
6. Nettoyez uniquement avec un chiffon sec.
7. Ne bloquez pas les ouvertures d'aération. Procédez à l'installation conformément aux recommandations du fabricant.
8. N'installez pas l'appareil près de sources de chaleur, comme des radiateurs, des grilles de chauffage, des fours ou autres appareils (y compris des amplificateurs) produisant de la chaleur.
9. Ne détournez pas la protection de la prise polarisée ou de terre.  
Une prise polarisée dispose de deux lames, dont l'une plus large que l'autre. Une prise de terre dispose de deux lames et d'une troisième broche de mise à la terre. La lame la plus large ou la troisième broche correspond à un dispositif de protection. Si la fiche fournie ne correspond pas à votre installation électrique, veuillez-vous adresser à un électricien pour faire remplacer la prise obsolète.
10. Installez le câble électrique de telle sorte qu'il ne puisse pas être piétiné ou écrasé, notamment au niveau des fiches, des prises et des points de sortie de l'appareil.

11. Utilisez uniquement des câbles/accessoires conformes aux recommandations du fabricant.

12. Utilisez uniquement un meuble à roulettes, un support, un trépied, des fixations ou une table recommandé(e) par le fabricant ou livré(e) avec l'appareil.



En cas d'utilisation d'un meuble à roulettes, déplacez le meuble/appareil avec précaution pour éviter de le renverser, ce qui pourrait entraîner des blessures.

13. Débranchez l'appareil en cas d'orage ou lorsque vous ne l'utiliserez pas sur une période prolongée.
14. Confiez les réparations à un technicien qualifié.

Il est nécessaire de faire réparer l'appareil s'il a été endommagé d'une manière ou d'une autre, par exemple si le fil électrique ou la prise est abimé(e), si du liquide a été renversé ou des objets ont pénétré dans l'appareil, si l'appareil a été exposé à la pluie ou à l'humidité, s'il ne fonctionne pas normalement, ou s'il est tombé.

15. Pénétration d'objet ou de liquide

MISE EN GARDE – Veillez à ce qu'aucun objet ou liquide ne puisse pénétrer à l'intérieur de l'appareil par les ouvertures d'aération. Cet appareil doit être protégé des gouttes ou des éclaboussures. Il ne faut pas poser d'objet rempli de liquide, tel qu'un vase, sur l'appareil.

16. Climat

Cet appareil est conçu pour une utilisation en climat tempéré et dans un cadre domestique.

17. Nettoyage

Débranchez l'appareil du circuit électrique avant de procéder au nettoyage.

Pour nettoyer les parois de l'appareil, un chiffon non-pelucheux et doux devrait suffire. N'utilisez pas de produits de nettoyage chimiques.

Nous déconseillons l'utilisation d'aérosols de nettoyage pour bois ou de la cire car ceux-ci peuvent laisser des marques blanches irréversibles.

18. Sources d'alimentation

Branchez cet appareil uniquement sur une source d'alimentation du type décrit dans le mode d'emploi ou comme indiqué sur l'appareil.

La principale méthode d'isolation de l'appareil du circuit électrique consiste à débrancher la prise. Il faut installer l'appareil de manière à pouvoir le débrancher facilement.

19. Odeur inhabituelle

En cas d'odeur inhabituelle provenant de l'appareil, éteignez immédiatement l'appareil et débranchez-le du circuit électrique. Contactez votre revendeur et ne rebranchez pas l'appareil.

### Produit de classe II



Cet équipement est une Classe II ou un appareil électrique à double isolation. Il a été conçu de telle manière à ce qu'il ne nécessite pas de branchement de sécurité à une prise de terre.

### Mise en garde

La prise principale / le coupleur de l'appareil est utilisé pour débrancher l'appareil et doit rester facilement accessible.



#### CAUTION

RISK OF ELECTRIC SHOCK DO NOT OPEN

#### ATTENTION

RISQUE DE CHOC ELECTRIQUE NE PAS OUVRIR



**ATTENTION :** Pour réduire le risque d'électrocution, ne retirez pas le couvercle (ou l'arrière). L'appareil ne contient aucune pièce pouvant être réparée par l'utilisateur. Confiez toute réparation à du personnel d'entretien qualifié.

**MISE EN GARDE :** Pour réduire le risque d'incendie ou d'électrocution, protégez cet appareil de la pluie ou de l'humidité.



L'éclair avec une flèche dans un triangle équilatéral permet d'avertir l'utilisateur de la présence de tensions dangereuses non isolées à l'intérieur de l'appareil, d'une ampleur suffisante pour constituer un risque d'électrocution sur les personnes.



Le point d'exclamation dans un triangle équilatéral permet d'avertir l'utilisateur de la présence de consignes importantes sur le fonctionnement et l'entretien (réparations) dans la documentation livrée avec l'appareil.

**ATTENTION :** Au Canada et aux Etats-Unis, pour éviter tout risque d'électrocution, faites correspondre la lame la plus large de la fiche à la fente la plus large de la prise et insérez la fiche entièrement dans la prise.

20. Dommages nécessitant une réparation

Il est nécessaire de faire réparer l'appareil par un technicien qualifié lorsque :

- A. le cordon d'alimentation ou la prise est endommagé(e), ou
- B. des objets sont tombés dans l'appareil ou un liquide a été renversé sur l'appareil, ou
- C. l'appareil a été exposé à la pluie, ou
- D. le fonctionnement de l'appareil semble anormal ou s'il ne marche pas de la même manière qu'avant, ou
- E. si l'appareil est tombé ou si le boîtier est abimé.

### Conformité relative à la sécurité

Cet appareil est conforme aux normes de sécurité électrique internationale IEC/EN 60065.

Cet appareil est conforme à la Section 15 des règles de la FCC. Son fonctionnement est soumis aux deux conditions suivantes : (1) Cet appareil ne doit pas provoquer d'interférences nuisibles, et (2) cet appareil doit accepter toute interférence reçue, y compris des interférences pouvant provoquer un fonctionnement indésirable.

L'installation électrique doit assurer une protection conforme à l'ampérage de la prise électrique murale.

### PRÉCAUTIONS D'INSTALLATION

Pour que la chaleur puisse se dissiper correctement, n'installez pas l'appareil dans un espace confiné, tel qu'une bibliothèque ou un meuble similaire.

- Il est conseillé de laisser plus de 0,3 m (12 pouces).
- Ne posez pas d'autres appareils sur celui-ci.

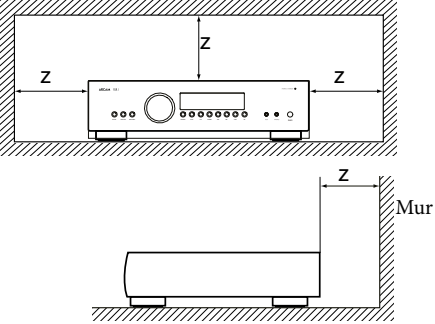

### INFORMATIONS FCC (POUR LES CLIENTS AUX ÉTATS-UNIS)

#### 1. PRODUIT

Cet appareil est conforme à la Section 15 des règles de la FCC. Son fonctionnement est soumis aux deux conditions suivantes : (1) Cet appareil ne doit pas provoquer d'interférences nuisibles, et (2) cet appareil doit accepter toute interférence reçue, y compris des interférences pouvant provoquer un fonctionnement indésirable.

#### 2. CONSIGNE IMPORTANTE : NE MODIFIEZ PAS CE PRODUIT

Ce produit, s'il est installé conformément aux consignes de ce manuel, est conforme aux normes de la FCC. Toute modification sans obtention de l'accord express d'ARCAM peut entraîner une annulation de votre autorité, accordée par la FCC, à utiliser le produit.

#### 3. REMARQUE

Ce produit a fait l'objet de tests et a été jugé conforme aux limitations d'un appareil numérique de classe B, conformément à la Section 15 des règles de la FCC. Ces limites sont imposées pour assurer une protection suffisante contre les interférences produites dans une installation résidentielle.

Cet appareil génère, utilise et peut émettre de l'énergie de fréquence radio et, s'il n'est pas installé et utilisé conformément aux instructions, peut produire des interférences nuisibles aux communications radio. Il n'est cependant pas garanti qu'aucune interférence ne se produira dans une installation particulière. Si cet appareil provoque des interférences nuisibles affectant la réception de programmes radio ou télévisés, ce qui peut être déterminé en éteignant puis rallumant l'appareil, l'utilisateur peut tenter de remédier à ces interférences en adoptant une ou plusieurs des mesures suivantes :

- Réorientez ou déplacez l'antenne de réception.
- Augmentez la distance entre l'appareil et le récepteur.
- Branchez l'appareil sur une prise située sur un circuit différent de celui sur lequel est branché le récepteur.
- Si vous avez besoin d'aide, veuillez vous adresser à un revendeur agréé pour la distribution de ce type de produit ou un technicien radio / télévision qualifié.

### CONSIGNES DE SÉCURITÉ (POUR LES CLIENTS EN EUROPE)

- Évitez les températures élevées. Laissez un espace suffisant pour que la chaleur puisse se dissiper si l'appareil est posé sur une étagère.
- Maniez le câble d'alimentation avec soin. Prenez la fiche en main lorsque vous débranchez le câble.
- Protégez l'appareil de l'humidité, de l'eau et de la poussière.
- Débranchez le câble d'alimentation lorsque vous n'utilisez pas l'appareil pour une période prolongée.
- Ne bloquez pas les ouvertures d'aération.
- Veuillez à ce qu'aucun objet ne pénètre dans l'appareil.
- Protégez l'appareil de tout contact avec des insecticides, du benzène et des diluants.
- Ne démontez pas et ne modifiez l'appareil en aucune façon.

- Il ne faut pas empêcher l'aération en couvrant les ouvertures d'aération d'articles tels que des journaux, une nappe ou des rideaux.
- Il ne faut pas poser de source de flammes vives, une bougie allumée par exemple, sur l'appareil.
- Respectez les réglementations locales concernant la mise au rebut des piles.
- Protégez l'appareil des gouttes ou des éclaboussures.
- Ne posez pas d'objets remplis de liquide, un vase par exemple, sur l'appareil.
- Ne touchez pas le câble électrique si vos mains sont mouillées.
- Lorsque le sélecteur est sur OFF, l'appareil n'est pas complètement débranché du CIRCUIT ÉLECTRIQUE.
- L'appareil doit être installé près de l'alimentation électrique pour que celle-ci soit facile d'accès.

### REMARQUE SUR LE RECYCLAGE :

Les matériaux d'emballage de ce produit sont recyclables et peuvent être réutilisés. Veuillez disposer de tout matériau conformément aux réglementations locales de recyclage. Lorsque vous jetez l'appareil, respectez les lois ou réglementations locales.

Il ne faut jamais mettre les piles à la poubelle ou au feu, mais s'en débarrasser conformément aux réglementations locales concernant la mise au rebut des piles.

Cet appareil ainsi que les accessoires fournis, à l'exception des piles, représente un appareil auquel s'applique la directive DEEE.

### MISE AU REBUS ADÉQUATE DE CET APPAREIL

Les plaques signalétiques indiquent que cet appareil ne doit pas être jeté avec le reste des déchets ménagers, et ce dans toute l'Union Européenne.

Pour protéger l'environnement et la santé en évitant une mise au rebut des déchets non contrôlée et pour conserver les ressources de matériaux, cet appareil doit être recyclé de manière responsable.

Si vous devez jeter votre appareil, veuillez le faire conformément aux systèmes de renvoi et de collecte locaux, ou contactez le revendeur ayant vendu cet appareil.

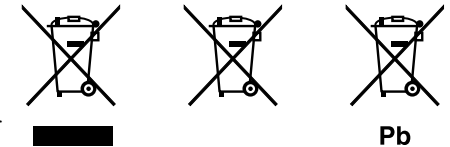



bienvenue...

*Merci et félicitations pour avoir acheté un amplificateur FMJ Arcam.*

*Arcam fabrique des produits audio spécialisés d'une qualité remarquable depuis plus de trois décennies et le nouvel amplificateur intégré A29 est le dernier modèle d'une longue lignée de produits Hi-Fi prisés. Le design de la gamme FMJ puise dans l'expérience d'Arcam en tant qu'une des sociétés d'audio les plus respectées, afin de produire la gamme la plus performante d'amplificateurs stéréo conçue à ce jour et construite pour vous donner des années de plaisir d'écoute.*

*Ce manuel est un guide pour l'installation et l'utilisation de l'A29 et comprend des informations sur ses fonctionnalités les plus avancées. Reportez-vous à la table des matières page suivante pour rechercher les rubriques qui vous intéressent plus particulièrement.*

*Nous espérons que votre produit FMJ vous assurera un fonctionnement sans problème pendant de longues années. Dans l'éventualité, peu probable, où une panne surviendrait, ou si vous recherchez simplement des informations supplémentaires sur les produits Arcam, les représentants de notre réseau de revendeurs se feront un plaisir de vous aider. D'autres informations sont disponibles sur notre site web d'Arcam à l'adresse [www.arcam.co.uk](http://www.arcam.co.uk).*

**L'équipe de développement FMJ**

## table des matières

### Table des matières

<b>conseils de sécurité</b> .....	<b>F-2</b>
Instructions importantes de sécurité.....	F-2
Conformité relative à la sécurité.....	F-2
<b>bienvenue</b> .....	<b>F-4</b>
<b>aperçu</b> .....	<b>F-6</b>
Mise en place de l'appareil.....	F-6
Alimentation.....	F-6
Câbles de branchement.....	F-6
<b>raccords de l'A29</b> .....	<b>F-7</b>
<b>fonctionnement de l'A29</b> .....	<b>F-8</b>
Mise en marche.....	F-8
Mise en veille automatique.....	F-8
Écran.....	F-8
Entrée phono.....	F-8
Sélection d'une source audio.....	F-8
Entrées audio.....	F-8
Sortie d'enregistrement.....	F-9
Sortie du préamplificateur.....	F-9
Réglage de la balance.....	F-9
Écoute.....	F-9
<b>enceintes</b> .....	<b>F-10</b>
Câblage unique normal.....	F-10
Amplification double.....	F-10
Raccordement des enceintes.....	F-10
<b>télécommande CR902</b> .....	<b>F-11</b>
Mode périphérique AMP.....	F-12
Mode appareil TUNER.....	F-12
Mode périphérique CD.....	F-12
Mode périphérique BD.....	F-12
<b>dépannage</b> .....	<b>F-13</b>
Aucun son.....	F-13
Coupures inattendues du son.....	F-13
<b>caractéristiques de l'A29</b> .....	<b>F-14</b>
<b>garantie du produit</b> .....	<b>F-15</b>
Garantie internationale.....	F-15
Réclamations sous garantie.....	F-15
Des problèmes ?.....	F-15
Enregistrement en ligne.....	F-15

## aperçu



L'amplificateur intégré A29 d'Arcam garantit une qualité audio exceptionnelle pour une reproduction fidèle de votre musique.

S'appuyant sur de nombreuses années d'expérience dans le domaine de la conception des amplificateurs chez Arcam, ce produit utilise des composants et des principes techniques de grande qualité pour proposer un produit qui vous garantira de nombreuses années de plaisir musical et un service fiable.

Dotés d'un amplificateur de classe G, d'un transformateur toroïdal, d'un châssis insonorisé et de niveaux de distorsion et de bruit exceptionnellement faibles, l'A29 est en mesure de reproduire toute les qualités originales et les moindres détails de la musique. Vous êtes sûr d'entendre la musique exactement comme le souhaite l'artiste.

**L'A29 est conçu pour produire un niveau de performance qui donne réellement vie à la musique.**

### Mise en place de l'appareil

- Mettez l'amplificateur sur une surface ferme, de niveau, évitant la lumière directe du soleil et des sources de chaleur et d'humidité.
- Ne posez pas l'A29 au-dessus d'un amplificateur ou de toute autre source de chaleur.
- Ne mettez pas l'amplificateur dans un espace fermé tel qu'une bibliothèque ou une armoire à moins qu'elle ne soit pourvue d'une bonne ventilation. L'A29 est conçu pour chauffer pendant son fonctionnement normal.
- Ne mettez aucun composant ou élément au-dessus de l'amplificateur car il peut obstruer le flux d'air autour du dissipateur thermique, provoquant l'échauffement de l'amplificateur. (L'unité placée au-dessus de l'amplificateur deviendrait elle aussi bouillante.)
- Assurez-vous que le récepteur de la télécommande sur la droite du panneau d'affichage n'est pas obstrué, sinon cela peut générer l'utilisation de la télécommande.
- Ne posez pas votre platine-disque sur cet appareil. Les platines sont des appareils très sensibles aux bruits générés par l'alimentation secteur. Ces derniers peuvent s'entendre en bruit de fond si la platine est trop proche de l'appareil.

- Le fonctionnement normal de l'appareil peut être gêné par de fortes perturbations électromagnétiques. Si cela se produit, il suffit de réinitialiser l'appareil avec le bouton d'alimentation, ou de déplacer l'appareil en un autre lieu.

### Alimentation

L'amplificateur est livré avec une prise de courant moulée intégrée au câble. Vérifiez que la prise livrée correspond bien à votre circuit électrique. Vérifiez que la prise livrée correspond bien à votre circuit électrique. Si il vous faut un autre câble d'alimentation, veuillez vous adresser à votre revendeur Arcam.

Si la tension ou les prises de votre circuit électrique sont différentes, contactez immédiatement votre revendeur Arcam

Insérez la prise IEC du câble d'alimentation dans la prise à l'arrière de l'amplificateur, en veillant à la pousser fermement. Branchez l'autre extrémité du câble sur votre prise secteur, et allumez celle-ci.

### Câbles de branchement

Il est recommandé d'utiliser des câbles blindés de haute qualité, conçus pour ce genre d'application. L'utilisation d'autres câbles, dont les caractéristiques d'impédance diffèrent, risque d'affecter les performances de votre système. (Par exemple, n'utilisez pas de câble conçu pour un usage vidéo pour le transport des signaux audio). Les câbles doivent être aussi courts que possible.

Lors de la connexion du matériel, il convient de vérifier que les câbles d'alimentation secteur sont positionnés le plus loin possible de vos câbles audio. Vous éviterez ainsi les bruits indésirables dans les signaux audio.



## raccords de l'A29

### Entrée d'alimentation

Branchez le câble d'alimentation secteur qui convient ici.

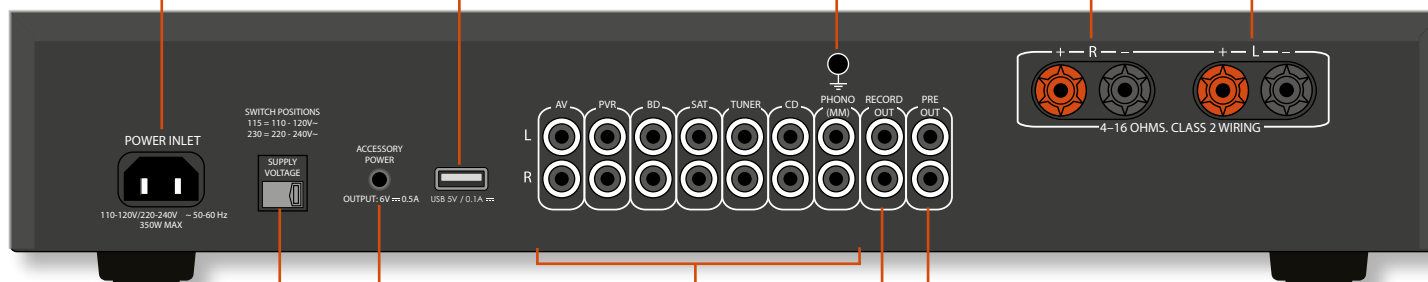

### Sélection de la tension

S'assurer que la tension sélectionnée correspond à votre alimentation électrique locale.

### Alimentation des accessoires

Prise jack mono de 3,5 mm pour le câble d'alimentation des accessoires (fournie). Le câble fournit deux fiches jack cc de 2,1 mm pour alimenter des accessoires rLink et/ou rBlink.

### USB

Le port USB de type A peut être utilisé pour alimenter en 5 V des accessoires (0,1 A max.) et pour les mises à jour du logiciel.

### Borne de terre phono

Pour brancher la ligne de terre de votre tourne-disque, si besoin est.



**Remarque : cette borne ne doit pas être utilisée comme une mise à la terre de sécurité.**

### Bornes des haut-parleurs

Voir page 10 pour les informations concernant les enceintes.

### Entrée Aux

Prise jack stéréo de 3,5 mm analogique, conçue pour le branchement d'un lecteur MP3 portable.

### Entrées audio

Les étiquettes au-dessus des raccords fournissent des suggestions d'entrées audio, bien que tout appareil adapté peut être branché sur les entrées au niveau de la ligne. (Remarque : toutefois, le nom de l'entrée affiché sur l'écran d'affichage ne peut être modifié.)

AV, PVR, BD, SAT, TUNER et CD sont toutes des entrées au niveau de la ligne.

L'entrée PHONO (MM) a des caractéristiques différentes. Reportez-vous à la page 9 pour plus d'informations et à la page 8 pour les caractéristiques techniques d'entrée phono.

### Sortie du préamplificateur

PRE OUT fournit la sortie pré-amp pour une utilisation avec un système à double amplification (par exemple, avec un amplificateur de puissance P49).

Reportez-vous à la page 10 pour plus d'informations.

### Sortie d'enregistrement

RECORD OUT est une sortie au niveau de la ligne pour une utilisation dans l'enregistrement d'autres sources.

Reportez-vous à la page 9 pour plus d'informations.

### Casque

Prise jack stéréo de 3,5 mm, conçue pour une utilisation avec un casque.

Reportez-vous à la page 9 pour plus d'informations.

### Remarque

Lisez bien les sections « Mise en place de l'appareil », « Alimentation » et « Câbles de branchement » page 6 avant de brancher votre amplificateur intégré A29 !

## fonctionnement de l'A29



### Mise en marche

Le bouton **POWER** du panneau avant allume et éteint l'unité.

Le témoin d'alimentation (à côté du texte « POWER / STANDBY ») indique l'état de l'amplificateur : il passe du rouge au orange puis au vert si l'alimentation est branchée et l'unité allumée.

### Mise en veille automatique

Afin de se conformer aux réglementations internationales s'appliquant aux produits de consommation courante, cet appareil a été conçu pour entrer dans un mode de mise en veille à faible consommation électrique quand aucune interaction avec l'utilisateur n'est détectée sur une longue période. Cet appareil peut être sorti de la mise en veille soit en tournant la molette de commande placée à l'avant de l'appareil dans une direction ou une autre soit en appuyant sur la touche  $\odot$  de la télécommande.

Cette durée peut être programmée en appuyant sur les touches **AUX** et **BALANCE** du panneau avant et en tournant la molette de commande jusqu'à atteindre la valeur désirée. Les valeurs possibles vont de OFF à 24 heures par incréments de 30 minutes.

Remarque : régler la fonction mise en veille sur OFF, la désactive.

### Écran

Le bouton **DISPLAY** du panneau avant (ou **DISP** sur la télécommande) change la luminosité de l'affichage entre « allumé », « grisé » et « éteinte ». L'A29 est éteint avec la luminosité de l'affichage éteinte. L'affichage recommence à « grisé » lorsque l'unité est remise sous tension.

### Entrée phono

#### Entrée niveau phono

L'A29 fournit une étape de pré amplification pour traiter la basse tension produite par un électro-aimant en mouvement (MM). Les caractéristiques techniques de l'entrée sont fournies page 14.

Le volume de sortie est affiché sur l'affichage avant sous la forme PHONO 20, par exemple.

#### Entrée phono au niveau de la ligne

L'entrée phono peut être changée du niveau phono au niveau ligne. Appuyez simultanément sur les boutons **PHONO** et **BALANCE** du panneau avant et utilisez la molette de commande pour changer le paramétrage. Le panneau avant affiche respectivement PHONO ON ou LINE ON.

Si vous souhaitez utiliser un amplificateur phono externe, branchez une sortie à l'entrée **PHONO (MM)**, mais assurez-vous que LINE ON est sélectionné, car un amplificateur phono produit une entrée de niveau de ligne.

Lorsque l'entrée est définie de cette manière, le volume de sortie est indiquée sur le panneau d'affichage avant sous la forme LINE 20, par exemple.

**MISE EN GARDE : NE JAMAIS faire fonctionner une source de niveau de ligne standard dans l'entrée phono lorsqu'elle est réglée sur LINE-OFF. Cela entraînerait de graves dommages à la fois pour votre amplificateur et les enceintes, en raison du gain supplémentaire appliqué et ils ne seraient pas couverts par la garantie.**

### Sélection d'une source audio

Les sources audio peuvent être sélectionnées à l'aide des touches situées sur le panneau avant (**PHONO, AUX, CD, TUNER, SAT, BD, PVR, AV**), ou à l'aide de la télécommande (**PHONO, AUX, CD, TUN, SAT, BD, PVR, AV**).

Dans chaque cas, la source est sélectionnée à partir des prises d'entrées avec le nom correspondant.

### Entrées audio

Bien que les entrées soient étiquetées pour des appareils spécifiques, elles ont toutes les mêmes caractéristiques et chacune peut être utilisée avec n'importe quel produit de ce niveau de ligne. L'exception est l'entrée **PHONO (MM)** (voir page 14 pour les caractéristiques techniques).

### AUX

Sortie analogique de 3,5 mm sur le panneau avant conçue pour l'utilisation avec des appareils tels que les lecteurs MP3. Pour brancher un lecteur MP3 (ou tout autre appareil audio portable), il vous faut un câble de raccord de 3,5 mm à 3,5 mm entre l'entrée **AUX** et la prise de sortie du casque du lecteur

### TUN

Conçue pour les sorties analogiques des syntoniseurs radio FM, AM ou DAB.

### SAT

Conçue pour les sorties analogiques des récepteurs de télévision par satellite ou les boîtiers de télévision par câble.

### BD

Conçue pour les sorties analogiques de lecteur Blu-Ray et DVD.

### PVR

Conçue pour les sorties analogiques des enregistreurs vidéo personnels ou d'appareils similaires.

### AV

Conçue pour les sorties analogiques d'un équipement audiovisuel général, tel qu'un magnétoscope ou un récepteur numérique TV / satellite.

### CD

Destinée aux sorties analogiques symétriques à partir d'un lecteur CD.



### Sortie d'enregistrement

L'A29 est équipé d'une boucle d'enregistrement audio qui peut être utilisée pour les appareils d'enregistrement tels que les enregistreurs CD, les enregistreurs DAT, les enregistreurs de cassettes, les magnétoscopes analogiques ou numériques.

Branchez la prise de sortie RECORD OUT dans la prise d'entrée de votre appareil enregistreur (généralement marquée RECORD ou IN).

Pour enregistrer à partir d'une source particulière, appuyez sur le bouton approprié de la source (par exemple TUNER).

### Sortie du préamplificateur

Pour utiliser votre A29 comme un pré-amplificateur dédié, ou une partie d'un système doublement amplifié, branchez les prises PRE OUT sur les prises d'entrées de votre amplificateur de puissance.

Reportez-vous à la page 7 pour les détails des branchements et à la page 14 pour les caractéristiques techniques des sorties.

### Réglage de la balance

Le réglage de la balance vous permet d'augmenter le volume d'un canal (droit ou gauche) par rapport à l'autre. L'altération de la balance peut aider à restaurer l'image stéréo à partir d'une position d'écoute décalée du centre.

La balance peut être réglée à partir du panneau avant ou de la télécommande. Cliquez sur le bouton **BALANCE** (ou **BAL** sur le CR902) pour voir la configuration actuelle, puis utilisez la molette de commande (ou les boutons +/- sur la télécommande) pour changer la configuration – de L12 à R12, via la valeur neutre 0.

### Écoute

#### Contrôle du volume

Utilisez la molette de commande (ou les boutons +/- sur la télécommande) pour changer le volume. Tournez la molette dans le sens des aiguilles d'une montre pour augmenter le volume, dans le sens contraire des aiguilles d'une montre pour le baisser.

#### Écoute avec un casque

La prise casque (**PHONES**) accepte des casques avec une impédance nominale entre 16Ω and 2kΩ, équipés d'une fiche jack stéréo de 3,5 mm.

Les sorties pré-amplificateur et les hauts-parleurs sont muets lorsque le casque est branché et le panneau d'affichage montre Headphone.

La prise casque est toujours active, à moins que la sortie ne soit mise en sourdine.

#### Mettre la sortie en sourdine

La sortie de l'A29 peut être mise en sourdine en appuyant sur **MUTE** sur le panneau avant (ou  $\text{M}$  sur la télécommande). Si l'appareil est mis en sourdine, le témoin d'alimentation passe à l'orange et la source est montrée sur le panneau avant (par ex. PVR MUTE).

Appuyez sur **MUTE**/ $\text{M}$  une deuxième fois (ou changer le volume) pour annuler la mise en sourdine.

# enceintes

## Raccordement des enceintes

Il existe différentes façons de connecter vos enceintes à votre A29. La section suivante décrit comment connecter et configurer les haut-parleurs et l'amplificateur, pour les configurations les plus courantes.

### Câblage unique normal

Si chaque haut-parleur a plus d'une paire de bornes de branchement, utiliser les bornes nommées LF ou « Basse fréquence ».

Branchez la borne positive de la borne du haut-parleur droite de l'amplificateur (marquée R+) à la borne positive de votre haut-parleur droit. De la même façon, branchez la borne négative noire de la connexion de haut-parleur droit sur l'amplificateur (marquée R-) à la borne négative de votre haut-parleur. Répétez l'opération pour le haut-parleur gauche, en utilisant les bornes marquées L+ et L- sur l'amplificateur.

**MISE EN GARDE :** Si vos haut-parleurs prennent en charge le double câblage, il y aura une bande métallique conductrice reliant les bornes à basse fréquence (LF) aux bornes à haute fréquence (HF). Elle NE DOIT PAS ÊTRE SUPPRIMÉE dans un système à un seul câble.

### Amplification double

L'amplification double est la séparation de l'amplification des signaux basse fréquence et haute fréquence sur deux amplificateurs.

L'amplification double nécessite l'utilisation de deux amplificateurs par canal. Normalement, votre A29 est utilisé pour entraîner des haut-parleurs haute-fréquence (les aigus) avec un P49 utilisé pour les basses-fréquences (les graves).

Branchez votre A29 aux haut-parleurs comme décrit pour le câblage simple, sauf que l'A29 doit être branché aux bornes de haut-parleur marquées HF ou « Haute-fréquence ». Branchez alors l'amplificateur de puissance (un P49 d'Arcam par exemple) aux

bornes LF ou « Basse-fréquence », comme dans le diagramme. Une paire de câble d'interconnexion audio sont aussi nécessaires pour brancher les sorties de pré-amplification de l'A29 aux entrées de l'amplification de puissance du P49.

Remarquez que la bande métallique des haut-parleurs raccordant les bornes inférieures aux bornes supérieures **DOIT ÊTRE RETIRÉE**. Le non-respect de cette consigne entraînera l'endommagement des deux amplificateurs, ce qui n'est pas normalement couvert par la garantie.

### Remarques concernant le branchement des haut-parleurs

- Ne pas faire de branchement à un amplificateur s'il est sous tension. Nous recommandons de débrancher du secteur votre amplificateur avant de commencer.
- Avant de mettre sous tension votre ou vos amplificateurs pour la première fois après le branchement des haut-parleurs, bien vouloir vérifier méthodiquement tous les branchements. Veillez à ce que les câbles dénudés ne se touchent pas et ne touchent pas le châssis de l'amplificateur (ce qui pourrait provoquer des court-circuits), et que le positif (+) est bien branché au positif et le négatif (-) au négatif. Vérifiez le câblage à la fois de l'amplificateur et du haut-parleur.
- Après avoir effectué les branchements : allumez le ou les amplificateurs, sélectionnez un signal source, puis augmentez graduellement le volume jusqu'au niveau d'écoute requis.
- En cas d'incertitude quant au branchement de votre système, bien vouloir contacter votre représentant Arcam qui se fera un plaisir de vous aider.

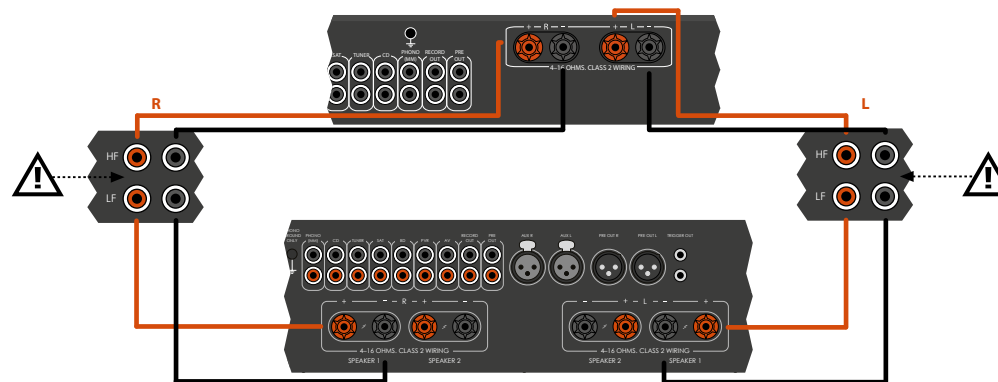
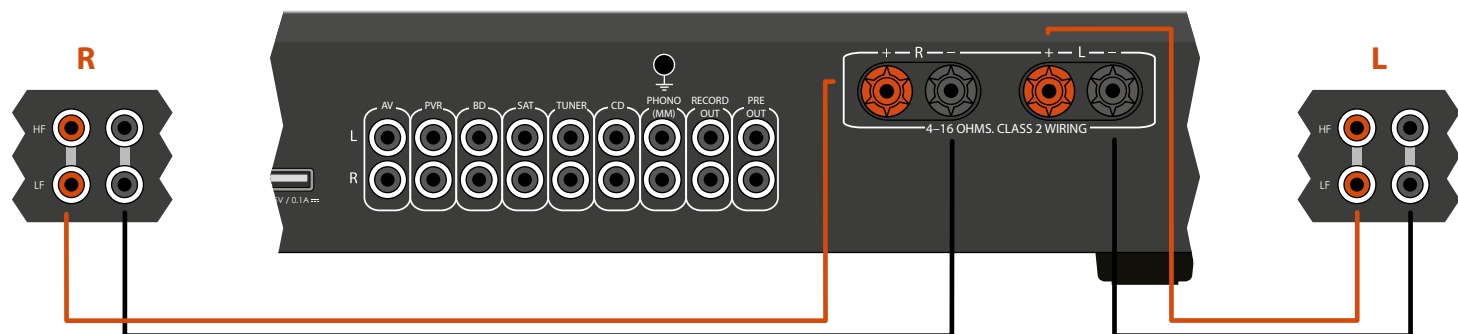

Un A29 et un P49 branchés à des haut-parleurs utilisant une amplification double.

## télécommande CR902

La CR902 est préprogrammée pour être utilisée avec l'A29. Assurez-vous que les deux piles AAA fournies sont installées avant d'utiliser la télécommande.

A. Avec la télécommande CR902 face vers le sol, appuyez sur les indentations anti-dérapiage du couvercle du compartiment des piles et faites glisser le couvercle pour ouvrir le compartiment.

B. Insérez les deux piles « AAA » fournies. Veillez à insérer les piles dans le bon sens en respectant les marques « + » et « - » contenues dans le compartiment des piles.



C. Faites glisser en position le couvercle du compartiment à piles pour le fermer et le verrouiller en position avec un clic.

La CR902 nécessite une ligne de vue dégagée jusqu'à l'écran d'affichage de l'A29 pour assurer un fonctionnement fiable.













## Mode périphérique AMP

La touche mode Appareil  configure la CR902 pour contrôler votre amplificateur Arcam. Le fait d'appuyer sur cette touche n'a aucune incidence sur l'entrée sélectionnée sur l'amplificateur.

	Pour mettre en veille ou en marche
DISP	Parcourt les options de luminosité de l'affichage en façade
MENU	Affiche le menu de configuration de l'amplificateur sur le panneau avant
	Pour naviguer dans les menus
	Pour activer ou désactiver la fonction silence de l'amplificateur
Vol- Vol+	Diminution (-) et augmentation (+) du volume de l'amplificateur
BAL	Permet de régler la balance entre le canal audio gauche et droit











## Mode appareil TUNER

La touche mode Appareil  configure la CR902 pour contrôler les fonctions de tuner des tuners Arcam.

	Pour mettre en veille ou en marche
0 ... 9	Les touches numériques sont utilisées pour stocker et rappeler les présélections
DISP	Parcourt les options de luminosité de l'affichage en façade
BAND	Parcoure les sources de tuner
	Retour rapide iPod
	Avance rapide iPod
	Présélection vers le bas/Catégorie Sirius vers le bas/Lecture arrière iPod
	Présélection vers le haut/Catégorie Sirius vers le haut/Lecture avant iPod
	Éteindre l'iPod
	Lecture/pause de l'iPod
	Lecture/pause de l'iPod
SHUFF	Parcoure les différents modes de lecture aléatoire de l'iPod
MENU	Affiche le menu de configuration du tuner sur le panneau avant
	Présélection vers le haut/vers le bas, lecture arrière iPod/lecture avant
	Diminution/augmentation de la fréquence de syntonisation
OK	Pour confirmer une sélection
RPT	Parcoure les différents modes de répétition de l'iPod
FM MONO	Pour faire basculer le mode FM entre réception mono et stéréo
P/TUNE	Pour entrer/sortir en mode rappel de présélection
STORE	Pour entrer/sortir en mode enregistrement de la présélection
BAND	Permet de parcourir les bandes disponibles du tuner











## Mode périphérique CD

La touche  de mode périphérique configure la CR902 pour contrôler les fonctions CD des lecteurs CD Arcam.

	Pour mettre en veille ou en marche
	Ouverture/fermeture du plateau de disque.
0 ... 9	Les touches numériques permettent un accès direct aux pistes individuelles sur un disque. Pour sélectionner une plage, appuyez sur la touche du clavier correspondante. Pour les pistes supérieures à 9, saisissez les chiffres dans l'ordre. Par exemple, pour lire la piste 15, appuyez sur 1, puis sur 5.
DISP	Parcourt les options de luminosité de l'affichage en façade
MODE	Permet de modifier les modes d'affichage disponibles sur le lecteur de CD
	Retour rapide
	Avance rapide
	Pour revenir directement au début de la piste actuelle/précédente
	Pour aller directement au début de la piste suivante
	Arrêt de la lecture
	Lecture
	Pour activer ou désactiver la pause de lecture
SHUFF	Active ou désactive la lecture aléatoire (« shuffle »)
MENU	Pour entrer un titre dans une liste de pistes programmées
	Pour naviguer dans la liste des morceaux si pris en charge par le lecteur OK pour sélectionner la piste en surbrillance si pris en charge par le lecteur
RPT	Pour répéter la lecture du disque ou la sélection de pistes préprogrammée. Pour répéter une piste particulière, sélectionnez cette piste et appuyez deux fois sur RPT. Pour annuler, appuyez sur RPT une troisième fois.
SETUP	Pour basculer entre la lecture programmée et la lecture normale
AUDIO	Fonction de répétition A-B
SUBT	Pour basculer entre la sélection de la couche HD et CD du disque SACD

## Mode périphérique BD

La touche mode périphérique  configure la CR902 pour contrôler les fonctions BD des lecteurs BD Arcam.

	Pour mettre en veille ou en marche
	Ouverture/fermeture du plateau de disque.
0 ... 9	Les touches numériques permettent un accès direct aux pistes individuelles sur un disque. Pour sélectionner une plage, appuyez sur la touche du clavier correspondante. Pour les pistes supérieures à 9, saisissez les chiffres dans l'ordre. Par exemple, pour lire la piste 15, appuyez sur 1, puis sur 5.
DISP	Parcourt les options de luminosité de l'affichage en façade
MODE	Change les modes d'affichage disponibles sur le lecteur BD
	Retour rapide
	Avance rapide
	Pour revenir directement au début de la piste actuelle/précédente
	Pour aller directement au début de la piste suivante
	Arrêt de la lecture
	Lecture
	Pour activer ou désactiver la pause de lecture
AUDIO	Change le format de décodage audio (Dolby Digital, DTS, etc.).
MENU	Active le menu du lecteur BD.
	Pour naviguer dans la liste des morceaux si pris en charge par le lecteur OK pour sélectionner la piste en surbrillance si pris en charge par le lecteur
	Retour de la navigation au niveau supérieur du menu (« Accueil »).
RTN	Lors de la navigation dans un menu, appuyez sur cette touche pour revenir à l'écran ou à la sélection précédente
SHUFF	Active ou désactive la lecture aléatoire (« shuffle »)
RPT	Pour répéter la lecture du disque ou la sélection de pistes préprogrammée. Pour répéter une piste particulière, sélectionnez cette piste et appuyez deux fois sur RPT. Pour annuler, appuyez sur RPT une troisième fois.
SACD	Pour basculer entre la sélection de la couche HD et CD du disque SACD

# dépannage

En cas de problèmes avec votre amplificateur, vérifiez les éléments suivants :

## Aucun son

Vérifiez ce qui suit :

- L'amplificateur est mis sous tension.
- L'A29 n'est pas mis en sourdine (c'est-à-dire MUTE (mute) n'est pas affiché sur le panneau d'affichage ; le témoin d'alimentation est vert, pas orange ou rouge).
- La source sélectionnée qui passe dans l'A29 génère du son (par exemple, si le CD est sélectionné, le CD est lu).

## Coupures inattendues du son

Si la température du dissipateur thermique interne s'élève au-dessus d'un niveau sécurisé, alors le coupe-circuit thermique à l'intérieur de l'amplificateur s'active afin de protéger l'unité et le système de protection coupe temporairement l'alimentation des haut-parleurs. Le système se réinitialise automatiquement au fur et à mesure que le dissipateur thermique se refroidit.

- Avec deux paires de haut-parleurs à faible impédance branchés ( $6 \Omega$  ou moins), les surcharges sont plus probables. La surcharge de l'amplificateur peut provoquer son arrêt pour raison de surchauffe.
- Remarque : en raison de la tension de sortie élevée de certains lecteurs de CD, il est possible de pousser votre amplificateur à sa puissance maximale bien que le volume ne soit pas mis au maximum.

## caractéristiques de l'A29

<b>Alimentation continue de sortie (20 Hz - 20 kHz à 0,5 % THD), par canal</b>	
Les deux canaux, 8 Ω, 20 Hz - 20 kHz	80W
Canal unique, 4 Ω, à 1 kHz	175W
Distorsion harmonique, 80 % de la puissance, 8 Ω, à 1 kHz	0.003%
<b>Entrées</b>	
Cartouche (MM) phono :	
Sensibilité de l'entrée à 1 kHz	5mV
Impédance d'entrée	47kΩ + 100pF
Réponse en fréquence (réf. courbe RIAA)	20Hz - 20kHz ± 1dB
Rapport signal / bruit (AwtD) 50 W, réf. entrée 5 mV	80dB
Marge de la surcharge, réf. 5 mV at 1 kHz	23dB
Entrées :	
Sensibilité nominale	1V
Impédance d'entrée	10kΩ
Entrée maximum	4.6Vrms
Réponse en fréquence	20Hz - 20kHz ± 0.2dB
Rapport signal / bruit (AwtD) 50 W, réf. entrée 1 V	105dB
<b>Sortie du pré-amplificateur</b>	
Niveau nominal de sortie	735mV
Impédance de sortie	230Ω
<b>Sortie casque</b>	
Niveau de sortie maximum dans 600 Ω	5V
Impédance de sortie	1Ω
Gamme de chargement	16Ω - 2kΩ
<b>Sortie alimentation des accessoires</b>	
Connecteur à courant continu 2,1 mm	6V, 500mA
<b>Généralités</b>	
Tension principale	110-120V or 220-240V
Consommation électrique (maximum)	500W
Dimensions L x P x H (y compris les pieds)	433 x 275 x 85mm
Poids (net)	9.2kg
Poids (emballé)	11.1kg
Accessoires fournis	Câble d'alimentation secteur Télécommande CR902 2 piles AAA Câble d'alimentation des accessoires
E&OE	
<b>REMARQUE :</b> Toutes les valeurs techniques sont typiques sauf mention contraire.	

### Politique d'amélioration continue

Arcam améliore continuellement ses produits. Les conceptions et les spécifications peuvent donc faire l'objet de modifications sans préavis.



## garantie du produit

### Garantie internationale

Cette garantie vous donne droit à des réparations gratuites de l'appareil, durant les deux ans à compter de la date d'achat, si l'achat a été fait auprès d'un revendeur Arcam agréé. Le revendeur Arcam est responsable de l'ensemble du service après-ventes. Le fabricant ne peut être tenu responsable de défauts provoqués par un accident, une mauvaise utilisation, une utilisation abusive, une usure normale, de la négligence ou des réglages et/ou réparations non autorisés, et n'accepte pas non plus la responsabilité des dommages et pertes encourus durant le transport vers ou à partir de la personne réclamant les réparations sous garantie.

#### Cette garantie couvre :

Les frais de pièces et main d'œuvre pendant deux ans à compter de la date d'achat. Au bout de deux ans, il vous faut payer les frais de pièces et de main d'œuvre. **La garantie ne couvre en aucun cas les frais de transport.**

### Réclamations sous garantie

Cet équipement doit être renvoyé dans son emballage d'origine au revendeur **auprès duquel il avait été acheté**. Il doit être expédié par l'intermédiaire d'un transporteur réputé – **pas** par la poste. Aucune responsabilité ne peut être acceptée durant le transit de l'appareil vers le revendeur ou le distributeur et il est donc conseillé aux clients d'assurer l'appareil contre toute perte ou dommage durant le transport.

Pour en savoir plus, veuillez contacter Arcam au [support@arcam.co.uk](mailto:support@arcam.co.uk).

### Des problèmes ?

Si votre revendeur Arcam n'est pas en mesure de répondre à vos questions sur cet appareil ou tout autre appareil Arcam, veuillez vous adresser au service après-vente d'Arcam à l'adresse ci-dessus. Nous ferons de notre mieux pour vous aider.

### Enregistrement en ligne

Vous pouvez enregistrer votre produit en ligne à [www.arcam.co.uk](http://www.arcam.co.uk).

#### Mise au rebut adéquate de cet appareil



Les plaques signalétiques indiquent que cet appareil ne doit pas être jeté avec le reste des déchets ménagers, et ce dans toute l'Union Européenne.

■ Pour protéger l'environnement et la santé en évitant une mise au rebut des déchets non contrôlée et pour conserver les ressources de matériaux, cet appareil doit être recyclé de manière responsable.

Si vous devez jeter votre appareil, veuillez le faire conformément aux systèmes de renvoi et de collecte locaux, ou contactez le revendeur ayant vendu cet appareil.



# ARCAM

## f·M·J CLASS A29

**HANDBUCH** Integrierter Verstärker

Deutsch

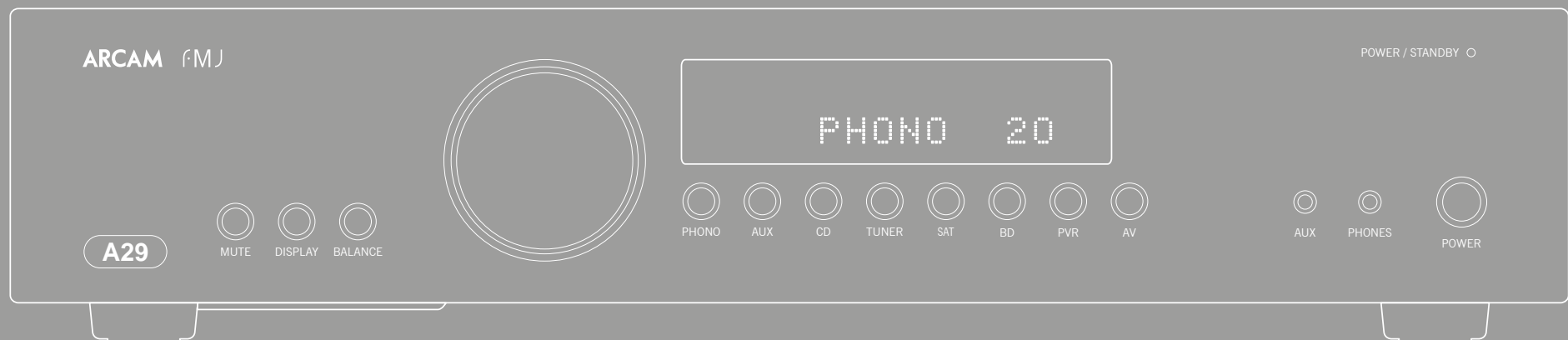

## sicherheitsrichtlinien

### Wichtige Sicherheitsanweisungen

1. Lesen Sie diese Anweisungen.
2. Bewahren Sie die Anweisungen auf.
3. Beachten Sie alle Warnungen.
4. Befolgen Sie alle Anweisungen.
5. Verwenden Sie dieses Gerät nicht in der Nähe von Wasser.
6. Reinigen Sie das Gerät nur mit einem trockenen Tuch.
7. Decken Sie keine Belüftungsöffnungen ab. Installieren Sie das Gerät in Übereinstimmung mit den Anweisungen des Herstellers.
8. Installieren Sie das Gerät nicht in der Nähe von Wärmequellen wie Heizkörpern, Wärmespeichern, Öfen und anderen Geräten (einschließlich Verstärkern) die Wärme erzeugen.
9. Setzen Sie die Sicherheitsfunktionen des polarisierten oder geerdeten Steckers nicht außer Kraft.

Ein polarisierter Stecker hat zwei Kontakte, wobei der eine breiter ist als der andere. Ein geerdeter Stecker hat zwei Kontakte und einen dritten Erdungstift. Der breitere Kontakt oder der dritte Erdungstift sind für Ihre Sicherheit gedacht. Wenn der mitgelieferte Stecker nicht in Ihre Steckdose passt, bitten Sie einen Elektriker, die veraltete Steckdose auszuwechseln.

10. Schützen Sie das Netzkabel, sodass möglichst nicht darauf getreten und ein Einklemmen verhindert wird. Besondere Vorsicht sollte man bei Netzsteckern, Steckdosen und an der Ausgangsstelle im Gerät walten lassen.
11. Verwenden Sie nur Befestigungs- und Zubehörteile, die vom Hersteller empfohlen werden.
12. Verwenden Sie das Gerät nur auf einem vom Hersteller empfohlenen oder zusammen mit dem Gerät verkauften Wagen, Ständer, Stativ, Gestell oder Tisch.
13. Ziehen Sie während eines Gewitters und bei längerer Nichtbenutzung den Netzstecker des Geräts.
14. Wenden Sie sich mit allen Wartungsarbeiten stets an einen autorisierten Kundendienst-Mitarbeiter.

Bei Verwendung eines Wagens, die Geräte/Wagen-Kombination vorsichtig bewegen, um Verletzungen durch Umstürzen zu vermeiden.

Reparaturen sind erforderlich, wenn das Gerät in irgendeiner Weise beschädigt wurde, z.B. das Netzkabel oder der Stecker, wenn Flüssigkeiten oder Gegenstände in das Gerät eingedrungen sind, das Gerät Regen oder Feuchtigkeit ausgesetzt wurde, es nicht richtig funktioniert oder fallen gelassen wurde.

15. Eindringen von Fremdkörpern oder Flüssigkeiten
- ACHTUNG – Achten Sie darauf, dass keine Flüssigkeiten oder Fremdkörper in das Geräteinnere gelangen. Das



#### CAUTION

RISK OF ELECTRIC SHOCK DO NOT OPEN

#### ATTENTION

RISQUE DE CHOC ELECTRIQUE NE PAS OUVRIR



**VORSICHT:** Um das Risiko eines Stromschlages zu minimieren, sollten Sie die Abdeckungen ( oder die Rückseite) nicht entfernen. Im Geräteinneren befinden sich keine zu wartenden Teile. Überlassen Sie die Wartung des Geräts einem Fachmann.

**WARNUNG:** Um das Risiko von Brand oder Stromschlag zu reduzieren, setzen Sie das Gerät weder Regen noch Feuchtigkeit aus.



Das Blitzsymbol in einem gleichseitigen Dreieck weist den Anwender auf eine nicht isolierte „gefährliche Spannungsquelle“ im Gehäuse des Geräts hin, die stark genug sein kann, um einen Stromschlag auszulösen.



Das Ausrufezeichen im gleichseitigen Dreieck weist den Benutzer auf wichtige Anweisungen zum Betrieb und zur Instandhaltung (Wartung) in der dem Produkt beiliegenden Dokumentation hin.

**VORSICHT:** In Kanada und den USA muss zur Vorbeugung gegen elektrische Schläge der breite Teil des Steckers vorsichtig in die breite Öffnung der Steckdose eingesteckt werden.

### Klasse II Produkt



Bei diesem Gerät handelt es sich um ein doppelt isoliertes elektrisches Gerät der Schutzklasse II. Es wurde so konzipiert, dass es keine Erdung benötigt.

### Achtung

Der Netzstecker/die Gerätesteckvorrichtung dient als Trennvorrichtung und muss weiterhin betriebsbereit bleiben.

Gerät vor tropfenden oder spritzenden Flüssigkeiten schützen. Sie sollten keine mit Flüssigkeit gefüllten Behälter, wie z.B. Blumenvasen, auf dem Gerät abstellen.

#### 16. Klima

Das Gerät wurde für den Betrieb innerhalb von Gebäuden und in gemäßigten Klimazonen ausgelegt.

#### 17. Reinigung

Ziehen Sie vor dem Reinigen des Geräts den Netzstecker.

In den meisten Fällen reicht es aus, wenn Sie das Gehäuse mit einem weichen, flusenfreien und angefeuchteten Tuch abwischen. Verwenden Sie keine chemischen Lösungsmittel zur Reinigung.

Von der Verwendung von Polituren oder Möbelsprays wird abgeraten, da diese Substanzen dauerhaft weiße Spuren hinterlassen können.

#### 18. Stromversorgung

Das Gerät nur an Stromquellen anschließen, die in der Betriebsanleitung genannt werden oder auf dem Gerät angegeben sind.

Zum Trennen des Geräts von der Netzstromversorgung muss der Netzstecker gezogen werden. Das Gerät muss so aufgestellt werden, dass eine Trennung des Geräts von der Stromversorgung möglich ist.

#### 19. Ungewöhnlicher Geruch

Sollten Sie einen ungewöhnlichen Geruch bemerken oder Rauch am Gerät entdecken, schalten Sie es aus und ziehen Sie den Netzstecker. Wenden Sie sich

unverzüglich an Ihren Fachhändler und schließen Sie das Gerät nicht erneut an.

#### 20. Zu behebende Schäden

Das Gerät muss von einem Fachmann gewartet werden, wenn:

- A. das Netzkabel oder der Netzstecker beschädigt wurde, oder
- B. Gegenstände in das Gerät gefallen oder Flüssigkeiten eingedrungen sind, oder
- C. das Gerät Regen ausgesetzt war, oder
- D. das Gerät nicht ordnungsgemäß funktioniert oder einen erheblichen Leistungsabfall aufweist, oder
- E. das Gerät zu Boden gefallen oder das Gehäuse beschädigt ist.

### Einhaltung von Sicherheitsbestimmungen

Dieses Gerät entspricht der internationalen Sicherheitsnorm für Elektrogeräte IEC/EN 60065.

Dieses Gerät erfüllt Teil 15 der FCC-Bestimmungen. Der Betrieb unterliegt folgenden zwei Bedingungen: (1) Dieses Gerät darf keine schädlichen Störungen erzeugen, und (2) dieses Gerät muss Störungen von außen akzeptieren, einschließlich solcher Störungen, die einen unerwünschten Betrieb verursachen.

Bei Gebäudeinstallationen ist ein Schutz entsprechend zur Belastbarkeit der Steckdose vorzusehen.

## VORSICHTSMASSNAHMEN BEI DER INSTALLATION

Installieren Sie dieses Gerät für eine ordnungsgemäße Wärmeabfuhr nicht in einen geschlossenen Bereich, z. B. einem Bücherregal oder ähnlichen Bereich.

- Mehr als 30 cm Abstand sind empfehlenswert.
- Stellen Sie keine anderen Geräte auf dieses Gerät.

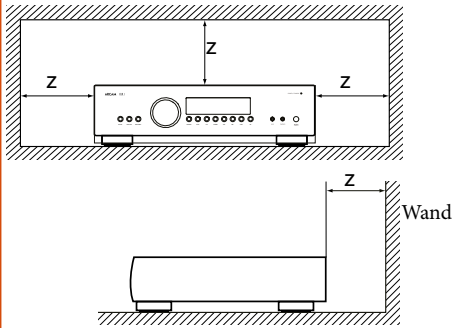

## FCC-INFORMATIONEN (NUR FÜR KUNDEN IN DEN USA)

### 1. PRODUKT

Dieses Gerät entspricht Teil 15 der FCC-Richtlinien. Der Betrieb unterliegt folgenden zwei Bedingungen: (1) Dieses Gerät darf keine schädlichen Störungen erzeugen, und (2) dieses Gerät muss Störungen von außen akzeptieren, einschließlich solcher Störungen, die einen unerwünschten Betrieb verursachen.

### 2. WICHTIGER HINWEIS: NEHMEN SIE KEINE ÄNDERUNGEN AM GERÄT VOR

Dieses Produkt erfüllt die FCC-Anforderungen, vorausgesetzt es wurde gemäß den Anleitungen diesem Handbuch installiert. Veränderungen, die nicht ausdrücklich von ARCAM genehmigt wurden, können dazu führen, dass die Betriebsgenehmigung für das Gerät, die von der FCC erteilt wurde, ungültig wird.

### 3. HINWEIS

Dieses Produkt wurde getestet und entspricht den Grenzwerten eines Digitalgeräts der Klasse B, gemäß Abschnitt 15 der FCC-Bestimmungen. Diese Grenzwerte sind so ausgelegt, dass sie annehmbaren

Schutz gegen störende Interferenzen im Heimbereich bieten.

Dieses Produkt erzeugt, verwendet und strahlt Hochfrequenzenergie aus. Falls es nicht entsprechend den Anweisungen installiert und verwendet wird, so kann es störende Interferenzen bei Funkkommunikation hervorrufen. Allerdings gibt es keine Garantie, dass bei einer bestimmten Installation keine Interferenzen auftreten werden. Falls dieses Produkt Störungen beim Radio- oder Fernsehempfang verursacht, was durch das Ein- und Ausschalten des Gerätes festgestellt werden kann, sollte der Benutzer versuchen, diese Störungen mit Hilfe einer oder mehrerer der folgenden Maßnahmen zu beseitigen:

- Die Empfangsantenne neu ausrichten/aufstellen.
- Den Abstand zwischen dem Gerät und dem Empfänger vergrößern.
- Das Gerät mit einer Steckdose verbinden, die Teil eines anderen Schaltkreises ist als der Empfänger.
- Ziehen Sie den autorisierten örtlichen Fachhändler oder einen erfahrenen Radio-/Fernsehtechniker zurate.

## SICHERHEITSMASSNAHMEN (NUR FÜR EUROPÄISCHE KUNDEN)

- Vermeiden Sie hohe Temperaturen. Sorgen Sie bei der Installation in einem Regal für ausreichende Wärmeabfuhr.
- Behandeln Sie das Netzkabel vorsichtig. Ziehen Sie das Netzkabel stets am Stecker aus der Steckdose.
- Halten Sie Feuchtigkeit, Wasser und Staub vom Gerät fern.
- Ziehen Sie bei längerer Nichtbenutzung den Netzstecker aus der Steckdose.
- Blockieren Sie keine Belüftungsöffnungen.
- Stecken Sie niemals Fremdkörper in das Gerät.
- Lassen Sie das Gerät nicht mit Insektiziden, Benzin und Verdünnern in Kontakt kommen.
- Versuchen Sie auf keinen Fall, das Gerät zu verändern oder auseinander zu nehmen.

- Die Belüftung sollte nicht durch Abdecken der Lüftungsöffnungen mit Gegenständen behindert werden, wie z.B. Zeitungen, Tischdecken oder Vorhängen.
- Stellen Sie keine offenen Flammen, wie z. B. brennende Kerzen, auf das Gerät.
- Beachten Sie die örtlichen Vorschriften zur Entsorgung von Batterien.
- Schützen Sie das Gerät vor tropfenden oder spritzenden Flüssigkeiten.
- Stellen Sie keine flüssigkeitsgefüllten Gegenstände, wie Vasen, auf dem Gerät ab.
- Fassen Sie das Netzkabel nicht mit nassen Händen an.
- Wenn der Netzschalter auf der Position OFF steht, ist das Gerät nicht vollständig vom Stromnetz getrennt.
- Stellen Sie das Gerät möglichst in der Nähe einer Steckdose auf. Die Steckdose und der Netzstecker müssen leicht erreichbar sein.

## HINWEIS ZUR ENTSORGUNG:

Die Verpackungsmaterialien dieses Produktes sind recycelbar und können wiederverwendet werden. Entsorgen Sie bitte alle Materialien in Übereinstimmung mit den örtlichen Recyclingvorschriften. Wenn Sie das Gerät entsorgen möchten, beachten Sie bitte die örtlichen Gesetze und Regelungen.

Batterien dürfen niemals weggeworfen oder verbrannt werden, sondern müssen entsprechend der örtlichen Vorschriften bzgl. der Entsorgung von Batterien entsorgt werden.

Dieses Produkt und das mitgelieferte Zubehör, ausschließlich der Batterien, sind Produkte im Sinne der WEEE-Richtlinie.

## SACHGEMÄÑE ENTSORGUNG DES PRODUKTS

Diese Kennzeichnung zeigt an, dass das Gerät in der gesamten EU nicht mit anderem Haushaltsabfall entsorgt werden darf.

Zur Vermeidung möglicher Umwelt- oder Gesundheitsschäden durch unkontrollierte Entsorgung und zur Materialerhaltung sollte dieses Produkt verantwortungsvoll entsorgt werden.

Zur Entsorgung Ihres Produktes verwenden Sie bitte Ihre örtlichen Entsorgungssysteme oder kontaktieren Sie den Händler, bei dem Sie das Produkt erstanden haben.





willkommen...

*Wir bedanken uns und beglückwünschen Sie zum Kauf des Arcam FMJ Verstärkers.*

*Arcam stellt seit über drei Jahrzehnten spezielle Audioprodukte der höchsten Qualität her, und der neue A29 Verstärker ist das neueste Gerät in einer langen Reihe preisgekrönter HiFi-Geräte. Das Design der FMJ Reihe baut auf den Erfahrungswerten von Arcam als einem der angesehensten Audiounternehmen Großbritanniens auf – das Resultat: Die bisher leistungsfähigsten Stereoverstärker von Arcam. Sie wurden konzipiert und gebaut, um Ihnen über viele Jahre Hörgenuss zu bereiten.*

*Dieses Handbuch bietet eine detaillierte Anleitung zur Installation und Bedienung des A29, einschließlich Informationen zu den erweiterten Funktionen des Gerätes. Das Inhaltsverzeichnis auf dieser Seite zeigt Ihnen, welche Abschnitte von besonderem Interesse für Sie sind.*

*Wir hoffen, dass Ihnen Ihr FMJ Produkt viele Jahre lang Freude bereiten wird. Im unwahrscheinlichen Fall eines Produktfehlers bzw. wenn Sie Interesse an zusätzlichen Informationen über Arcam Produkte haben, steht Ihnen unser Händlernetz gerne zur Verfügung. Weitere Informationen finden Sie auch auf der Website von Arcam unter [www.arcam.co.uk](http://www.arcam.co.uk).*

**Das FMJ-Entwicklungsteam**

# inhalt

## Inhalt

<b>sicherheits-richtlinien</b> .....	<b>D-2</b>
Wichtige Sicherheitsanweisungen.....	D-2
Einhaltung von Sicherheitsbestimmungen.....	D-2
<b>willkommen...</b> .....	<b>D-4</b>
<b>übersicht</b> .....	<b>D-6</b>
Aufstellen des Geräts .....	D-6
Netzanschluss .....	D-6
Verbindungskabel.....	D-6
<b>A29-anschlüsse</b> .....	<b>D-7</b>
<b>inbetriebnahme des A29</b> .....	<b>D-8</b>
Einschalten.....	D-8
Auto Standby .....	D-8
Display .....	D-8
Phonoeingang.....	D-8
Auswahl einer Audioquelle.....	D-8
Audioeingänge.....	D-8
Aufnahmeausgang .....	D-9
Vorverstärker-Ausgang.....	D-9
Einstellen der Balance .....	D-9
Wiedergabe .....	D-9
<b>lautsprecher</b> .....	<b>D-10</b>
Normale Einzelverdrahtung .....	D-10
Doppelverstärkung.....	D-10
Anschließen der Lautsprecher.....	D-10
<b>CR902 fernbedienung</b> .....	<b>D-11</b>
AMP-Gerätemodus .....	D-12
TUN-Gerätemodus.....	D-12
CD-Gerätemodus.....	D-12
BD-Gerätemodus.....	D-12
<b>fehlerbehebung</b> .....	<b>D-13</b>
Kein Ton.....	D-13
Ton fällt unerwartet aus .....	D-13
<b>A29 - technische daten</b> .....	<b>D-14</b>
<b>produktgarantie</b> .....	<b>D-15</b>
Weltweite Garantie .....	D-15
Inanspruchnahme der Garantie.....	D-15
Probleme? .....	D-15
Online-Registrierung.....	D-15

## übersicht



Der integrierte Verstärker A29 von Arcam bietet erstklassige Klangqualität für die bestmögliche Wiedergabe Ihrer Musik.

Basierend auf den langjährigen Erfahrungswerten im Bereich Verstärkerdesign bei Arcam, nutzt dieses Produkt Komponenten höchster Qualität und das beste Konstruktionsverfahren. Das Ergebnis ist ein Produkt, das Ihnen über viele Jahre Musikgenuss und zuverlässigen Betrieb bieten wird.

Mit einem Klasse G-Verstärker, Ringkern-Netzteil, akustisch gedämpften Gehäuse und äußerst geringer Verzerrung und Rauschen, reproduziert der A29 Musik mit ihrer ursprünglichen Überzeugungskraft und Detailtreue. Haben Sie die Gewissheit, die Musik so zu hören, wie es der Künstler beabsichtigt hatte.

**Der A29 ist mit einem einzigartigen Leistungsniveau gebaut worden, der Ihre Musik wahrhaftig zum Leben erweckt.**

### Aufstellen des Geräts

- Stellen Sie den Verstärker auf einer ebenen, festen Oberfläche auf. Achten Sie darauf, dass das Gerät keinem direkten Sonnenlicht oder Wärme- bzw. Feuchtigkeitsquellen ausgesetzt ist.
- Stellen Sie den A29 nicht auf einen Leistungsverstärker oder eine andere Wärmequelle.
- Stellen Sie den Verstärker nicht in ein geschlossenes Bücherregal oder einen Schrank, es sei denn, es ist für ausreichende Belüftung gesorgt. Der A29 wird bei Normalbetrieb warm.
- Stellen Sie kein anderes Gerät oder einen Gegenstand auf den Verstärker, da dies die Luftzirkulation um den Kühlkörper behindern kann, und der Verstärker dadurch überhitzt. (Ein auf dem Verstärker abgestelltes Gerät würde ebenfalls überhitzen.)
- Vergewissern Sie sich, dass sich vor dem Fernbedienungsempfänger rechts auf der Frontblende keine Gegenstände befinden, da dies die Funktion der Fernbedienung beeinträchtigen würde.
- Stellen Sie keinen Plattenspieler auf dieses Gerät. Plattenspieler reagieren sehr empfindlich auf das von Netzteilen erzeugte Rauschen, das als Hintergrundbrummen zu hören ist, wenn sich der Plattenspieler zu dicht am Gerät befindet.
- Die normale Funktion des Geräts kann durch starke elektromagnetische Interferenzen gestört werden. Setzen Sie in diesem Fall einfach das Gerät mit der Ein-/Austaste zurück, oder stellen Sie es an einen anderen Standort auf.

### Netzanschluss

Der Verstärker wird mit einem Netzkabel mit vergossenem Netzstecker geliefert. Überprüfen Sie, dass das mitgelieferte Kabel mit Ihrem Anschluss kompatibel ist – falls Sie ein neues Netzkabel benötigen, wenden Sie sich bitte an Ihren Arcam-Händler.

Falls Ihre Netzanschlussspannung oder das Netzkabel nicht übereinstimmen, wenden Sie sich bitte sofort an Ihren Arcam-Händler.

Stecken Sie den IEC-Stecker des Netzkabels in die Netzbuchse auf der Rückseite des Verstärkers, so dass dieser fest sitzt. Stecken Sie den Stecker des anderen Kabelendes in eine Steckdose, und schalten Sie diese ein.

### Verbindungskabel

Wir empfehlen den Einsatz hochwertiger abgeschirmter Kabel, die für diese spezielle Anwendung entwickelt wurden. Andere Kabel verfügen über andere Impedanzen, die die Leistung Ihres Systems verringern (verwenden Sie z. B. keine für Video vorgesehenen Kabel zur Übertragung von Audiosignalen). Alle Kabel sollten so kurz wie möglich gehalten werden.

Bei der Verkabelung der Geräte sollten Sie darauf achten, dass das Netzkabel so weit wie möglich von den Audiokabeln entfernt ist. Andernfalls kann es zu unerwünschtem Rauschen in den Audiosignalen kommen.



# A29-anschlüsse

## Netzeingang

Schließen Sie hier das entsprechende Netzkabel an.

## Spannungsauswahl

Stellen Sie sicher, dass die ausgewählte Spannung mit der örtlichen Spannungsversorgung übereinstimmt.

## Zusatzversorgung

3,5 mm Mono-Klinkenbuchse für Zusatzversorgungskabel (mitgeliefert). Das Kabel bietet zwei 2,1mm DC-Stecker, um rLink-, bzw. rBlink-Zubehör mit Strom zu versorgen.

## USB

Die USB-Buchse Typ A kann für 5 V-Zubehör (max. 0,1 A) und für Software-Aktualisierungen verwendet werden.

## Phono-Erdungsklemme

Zum Anschluss Ihrer Plattenspieler-Erdung, falls benötigt.



Bitte beachten Sie, dass dieser Anschluss nicht als Schutz Erde verwendet werden darf.

## Lautsprecherklemmen

Informationen zum Anschließen von Lautsprechern finden Sie auf Seite 10.

## Aux-Eingang

Analoge 3,5 mm Stereo-Miniklinkenbuchse zum Anschluss tragbarer MP3-Player.

Deutsch

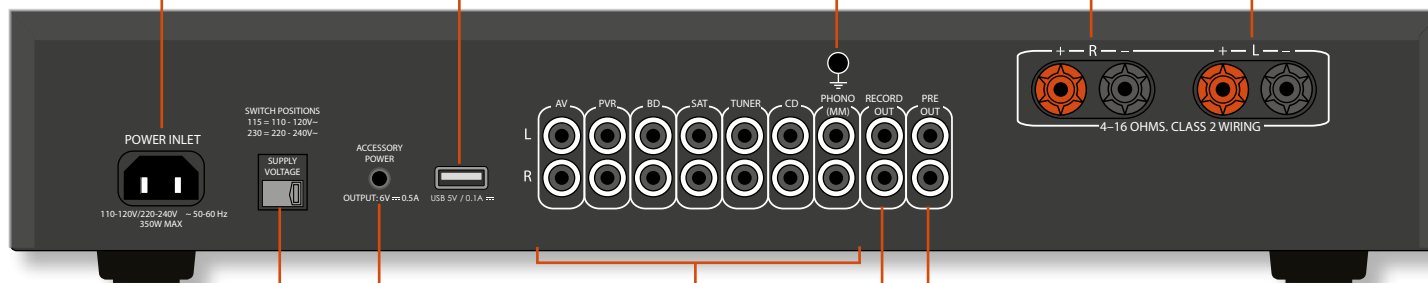

## Audioeingänge

Die Bezeichnungen oberhalb der Eingänge schlagen den entsprechenden Verwendungszweck vor, obwohl jedes geeignete Gerät an die Line-Eingänge angeschlossen werden kann. (Beachten Sie jedoch bitte, dass der Name des Eingangs auf der Vorderseite nicht geändert werden kann.)

AV, PVR, BD, SAT, TUNER und CD sind allesamt Line-Eingänge.

Der PHONO (MM)-Eingang verfügt über andere Eigenschaften. Weitere Informationen dazu erhalten Sie auf Seite 9 und auf Seite 8 finden Sie seine technischen Daten.

## Vorverstärker-Ausgang

PRE OUT bietet einen Vorverstärker-Ausgang für die Verwendung in einem Zwei-Verstärker-System (zum Beispiel mit einer P49 Endstufe). Weitere Informationen finden Sie auf Seite 10.

## Aufnahmeausgang

RECORD OUT ist ein Line-Pegelausgang für Aufnahmen von anderen Quellen.

Weitere Informationen finden Sie auf Seite 9.

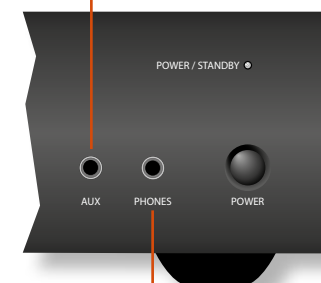

## Kopfhörer

3,5 mm Stereo-Klinkenbuchse zum Anschluss von Kopfhörern. Weitere Informationen finden Sie auf Seite 9.

## Hinweis

Bitte lesen Sie die Abschnitte „Aufstellen des Geräts“, „Netzanschluss“ und „Verbindungskabel“ auf Seite 6, bevor Sie Ihren integrierten Verstärker A29 verbinden!

## inbetriebnahme des A29



### Einschalten

Mit dem POWER-Schalter wird das Gerät ein oder ausgeschaltet.

Die Betriebs-LED (neben dem Text „POWER/STANDBY“) zeigt den Status des Verstärkers an. Die LED wechselt von rot über orange zu grün, wenn der Verstärker angeschlossen und das Gerät eingeschaltet wurde.

### Auto Standby

Um die internationalen Vorschriften für Verbraucherprodukte zu erfüllen, wechselt das Gerät in einen Standby-Modus mit geringem Stromverbrauch, wenn über einen längeren Zeitraum kein Benutzereingriff festgestellt wird. Das Gerät kann entweder durch Drehen des Steuerdrehknopfes auf der Frontblende nach links oder rechts oder durch Drücken der Taste  $\odot$  auf der Fernbedienung aus dem Standby-Modus aufgeweckt werden.

Die Zeit bis zum Eintritt in den Standby-Modus kann durch das Drücken der Tasten AUX und BALANCE auf der Frontblende und das Drehen des Steuerdrehknopfes auf die gewünschten Werte eingestellt werden. Die verfügbaren Werte sind von AUS bis 24 Stunden, in Halbstundenschritten.

Beachten Sie: Wenn die Standby-Zeitbeschränkung auf AUS gestellt ist, ist die Standby-Funktion deaktiviert.

### Display

Die DISPLAY-Taste auf der Frontblende (oder DISP auf der Fernbedienung) dient zur Einstellung der Helligkeit der Anzeige auf ‚ein‘, ‚gedämpft‘ und ‚aus‘. Ist die Anzeige auf ‚aus‘ eingestellt und der A29 wird erneut eingeschaltet, wechselt die Anzeige auf ‚gedämpft‘.

### Phonoeingang

#### Phonopegel-Eingang

Der A29 bietet eine Vorverstärkungsstufe für die niedrige Spannung des Ausgangssignals von einem beweglichen magnetischen Tonabnehmer (Moving-Magnet). Die technischen Daten des Eingangs finden Sie auf Seite 14.

Die Ausgangslautstärke wird beispielsweise als PHONO 20 auf dem Display auf der Frontblende angezeigt.

#### Phonoeingang mit Line-Pegel

Der Phonoeingang kann von Phono- auf Line-Pegel umgeschaltet werden. Drücken Sie auf der Frontblende gleichzeitig die PHONO- und die BALANCE-Taste und ändern Sie mit dem Steuerdrehknopf die Einstellung. Das Display auf der Frontblende zeigt jeweils PHONO ON oder LINE ON an.

Wenn Sie einen externen Phono-Vorverstärker benutzen möchten, verbinden Sie seinen Ausgang

mit dem PHONO (MM)-Eingang und achten Sie darauf, dass LINE ON gewählt wurde, da ein Phonoverstärker ein Linepegel-Eingangssignal erzeugt.

Mit einem auf diese Weise definierten Eingang wird die Ausgangslautstärke auf dem Display auf der Frontblende als beispielsweise LINE 20 angezeigt.

**WARNUNG: NIEMALS eine Standard Line-Signalquelle über den Phono-Eingang mit der Einstellung auf LINE-OFF wiedergeben. Dies würde durch die zusätzliche Verstärkung zu schweren Schäden an Ihrem Verstärker und Lautsprechern führen und wäre nicht durch die Garantie abgedeckt.**

### Auswahl einer Audioquelle

Die Audioquellen werden mit den Tasten (PHONO, AUX, CD, TUNER, SAT, BD, PVR, AV) auf der Frontblende oder über die Fernbedienung (PHONO, AUX, CD, TUN, SAT, BD, PVR, AV) ausgewählt.

In jedem Fall wird die Quelle über die Eingänge mit den entsprechenden Namen ausgewählt.

### Audioeingänge

Obwohl die Eingänge für spezifische Geräte gekennzeichnet sind, verfügen alle über dieselben Eigenschaften und können allesamt mit jedem Gerät mit Line-Pegel verwendet werden. Der PHONO (MM)-Eingang bildet eine Ausnahme (weitere Informationen dazu finden Sie auf Seite 14).

### AUX

Dabei handelt es sich um einen 3,5 mm analogen Eingang auf der Gerätevorderseite zur Verwendung mit Geräten wie MP3-Playern. Zum Anschluss eines MP3 Players (oder eines anderen tragbaren Audiogeräts) benötigen Sie ein 3,5 mm auf 3,5 mm Kabel, das mit dem AUX-Eingang und dem Kopfhörerausgang des Players verbunden wird.

### TUNER

Anschluss der analogen Ausgänge eines UKW-, MW- oder DAB-Radiotuners.

### SAT

Anschluss der analogen Ausgänge für einen Satelliten-TV-Receiver oder eine Kabel-TV-Box.

### BD

Anschluss der analogen Ausgänge für einen Blu-ray- oder DVD-Player.

### PVR

Anschluss der analogen Ausgänge für einen Persönlichen Videorekorder (PVR) oder ähnliche Geräte.

### AV

Anschluss der analogen Ausgänge für herkömmliche audio-visuelle Geräte, wie Videorekorder (VCR) oder Digital-TV-/Satellitenempfänger.

### CD

Anschluss der symmetrischen Analogausgänge eines CD-Players.



### Aufnahmeausgang

Der A29 ist mit einer Audio-Aufnahmeschleife ausgestattet. Diese ist zur Verwendung mit Aufnahmegegeräten wie einem CD-Rekorder, DAT-Rekorder, Kassettenrekorder, VCR, PVR usw. vorgesehen.

Verbinden Sie die RECORD OUT-Ausgangsbuchse mit der Eingangsbuchse Ihres Aufnahmegegeräts (normalerweise mit RECORD oder IN beschriftet).

Drücken Sie für die Aufnahme von einer bestimmten Quelle die entsprechende Quellentaste (zum Beispiel TUNER).

### Vorverstärker-Ausgang

Um Ihren A29 als dezidierten Vorverstärker oder als Teil eines Doppelverstärkersystems zu verwenden, verbinden Sie die PRE OUT-Buchsen mit den Eingängen Ihres Leistungsverstärkers.

Siehe Seite 7 für Anschlussdetails und Seite 14 für die technischen Daten des Ausgangs.

### Einstellen der Balance

Mit der Balance-Einstellung können Sie die Lautstärke der Kanäle (links oder rechts) im Verhältnis zueinander anpassen. Durch eine Abänderung der Balance können Sie gegebenenfalls das Stereo-Klangbild für eine nicht zentral positionierte Hörposition wiederherstellen.

Die Balance kann auf der Frontblende oder auf der Fernbedienung eingestellt werden. Drücken Sie die **BALANCE**-Taste (oder **BAL** auf der CR902), um die aktuelle Einstellung anzuzeigen. Anschließend ändern Sie mit dem Steuerrhknopf (oder den +/--Tasten auf der Fernbedienung) die Einstellung von - L12 über den neutralen Wert 0 nach R12.

### Wiedergabe

#### Lautstärkeregelung

Passen Sie mit dem Steuerrhknopf (oder der Taste +/- auf der Fernbedienung) die Lautstärke an. Drehen Sie zum Erhöhen der Lautstärke den Drehknopf im Uhrzeigersinn und zum Reduzieren der Lautstärke gegen den Uhrzeigersinn.

#### Wiedergabe über Kopfhörer

Der mit einer 3,5 mm Stereo-Klinkenbuchse ausgestattete Kopfhörereingang (**PHONES**) ist für Kopfhörer mit einer Impedanz zwischen 16  $\Omega$  und 2 k $\Omega$  geeignet.

Vorverstärker-Ausgänge und Lautsprecher werden stumm geschaltet, wenn der Kopfhörer eingesteckt wird und auf dem Display der Frontblende 'Headphone' angezeigt wird.

Der Kopfhörereingang ist stets aktiv, sofern der Ausgang nicht stumm geschaltet wurde.

#### Ton stumm schalten

Der Ausgang des A29 kann stumm geschaltet werden, indem Sie auf der Frontblende **MUTE** (oder  $\text{M}$  auf der Fernbedienung) drücken. Wenn das Gerät stumm geschaltet wurde, wechselt die Betriebs-LED auf orange und das Display auf der Frontblende zeigt die Quelle an (z. B. PVR MUTE).

Um die Stummschaltung aufzuheben, drücken Sie ein zweites Mal auf **MUTE**/ $\text{M}$  (oder ändern Sie die Lautstärke).



# lautsprecher

## Anschließen der Lautsprecher

Es gibt viele verschiedene Möglichkeiten für den Anschluss Ihrer Lautsprecher an Ihren A29. Der folgende Abschnitt beschreibt den Anschluss und die Konfiguration der Lautsprecher und des Verstärkers für die gängigsten Konfigurationen.

### Hinweise zum Lautsprecheranschluss

- Stellen Sie keine Verbindung mit einem Verstärker her, wenn dieser eingeschaltet ist. Es wird empfohlen, dass Ihr Verstärker vollständig vom Netz getrennt ist, bevor Sie beginnen.
- Bevor Sie Ihren Verstärker nach Anschluss der Lautsprecher zum ersten Mal einschalten, überprüfen Sie bitte gründlich alle Verbindungen. Stellen Sie sicher, dass freiliegende Drähte oder Kabel weder einander noch das Verstärkergehäuse berühren (dadurch kann es zu Kurzschlüssen kommen), und dass Sie positiv (+) mit positiv und negativ (-) mit negativ verbunden haben. Überprüfen Sie die Verkabelung des Verstärkers und der Lautsprecher.
- Nach dem Herstellen der Verbindungen: Schalten Sie den Verstärker ein, wählen Sie eine Signalquelle aus und erhöhen Sie behutsam die Lautstärke bis zum gewünschten Pegel.
- Falls Sie sich unsicher sind, wie Sie Ihr System verbinden sollen, wenden Sie sich an Ihren Arcam-Händler, der Ihnen gerne behilflich sein wird.

### Normale Einzelverdrahtung

Falls jeder Lautsprecher über mehr als ein Klemmenpaar zum Anschluss verfügt, verwenden Sie die Klemmen mit der Bezeichnung LF oder „Niedrigfrequenz“.

Verbinden Sie die positive Klemme des rechten Lautsprecheranschlusses am Verstärker (mit R+ markiert) mit der positiven Klemme am rechten Lautsprecher. Verbinden Sie die negative Klemme des rechten Lautsprecheranschlusses am Verstärker (mit R- markiert) mit der negativen Klemme am Lautsprecher. Wiederholen Sie den Vorgang für den linken Lautsprecher unter Verwendung der Klemmen am Verstärker mit der Bezeichnung L+ und L-.

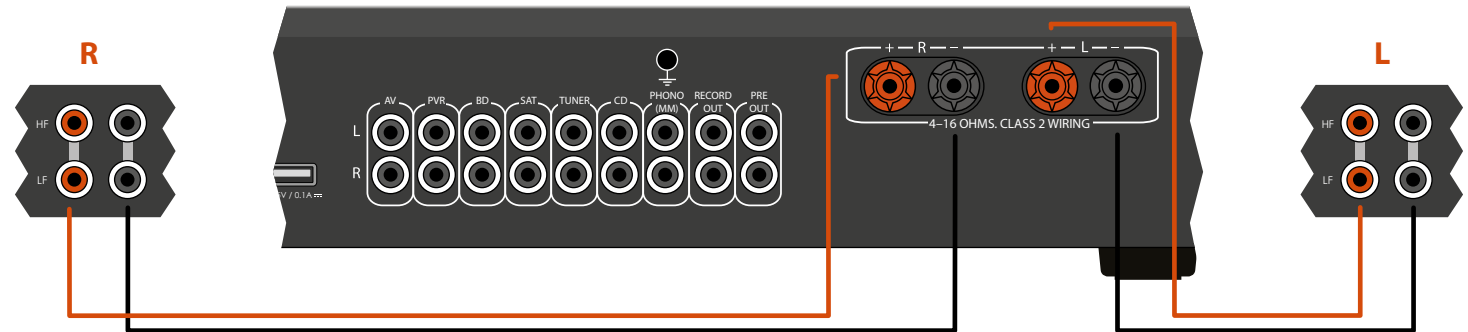

**WARNUNG:** Falls Ihre Lautsprecher die Doppelverdrahtung unterstützen, befindet sich ein leitender Metallstreifen an den Lautsprechern, der die Niederfrequenzklemmen (LF) mit den Hochfrequenzklemmen (HF) verbindet. Bei einem System mit Einzelverdrahtung DARF dieser NICHT entfernt werden.

### Doppelverstärkung

Bei Doppelverstärkersystemen wird die Verstärkung von Nieder- und Hochfrequenzsignalen über zwei Verstärker getrennt.

Doppelverstärkung setzt zwei Verstärker pro Kanal voraus. Üblicherweise wird der A29 zur Versorgung der Hochfrequenzlautsprecher (Treble) verwendet, während der P49 die Niederfrequenz (Bass) liefert.

Verbinden Sie den A29 entsprechend der Beschreibung für die einfache Verdrahtung mit den Lautsprechern, mit dem Unterschied, dass der A29 mit den Lautsprecherklemmen mit der Bezeichnung HF oder „Hochfrequenz“ verbunden werden muss. Verbinden

Sie danach den Leistungsverstärker (z. B. einen Arcam P49) mit den Klemmen LF oder „Niederfrequenz“, wie im Diagramm dargestellt. Sie benötigen ein Paar Audio-Verbindungskabel, um die Vorverstärker-Ausgänge des A29 mit den Leistungsverstärker-Eingängen des P49 zu verbinden.

Beachten Sie, dass der Metallstreifen, der die unteren Klemmen mit den oberen verbindet, **ENTFERNT WERDEN MUSS**. Andernfalls werden beide Verstärker beschädigt, was üblicherweise nicht unter die Garantie fällt.

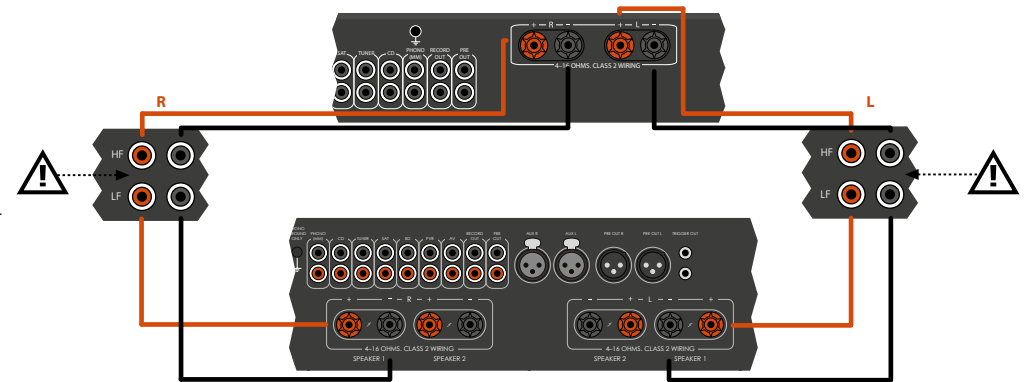

Anschluss des A29 und des P49 über Doppelverstärkung an die Lautsprecher.

## CR902 fernbedienung

Die CR902 ist für die Nutzung mit dem A29 vorprogrammiert. Achten Sie darauf, dass die zwei mitgelieferten AAA-Batterien eingelegt wurden, bevor Sie die Fernbedienung benutzen.

- Drücken Sie mit der Betrachtungsseite der CR902 nach unten auf die Antirutsch-Vertiefungen des Batteriefachdeckels und schieben Sie ihn herunter.
- Legen Sie die zwei mitgelieferten „AAA“-Batterien entsprechend den Markierungen „+“ und „-“ in das Batteriefach ein.
- Schieben Sie den Deckel wieder auf das Batteriefach und lassen Sie ihn mit einem Klick einrasten.

Für einen reibungslosen Betrieb muss zwischen der CR902 und dem Display auf der Frontblende des A29 eine klare Sicht bestehen.



Deutsch

## AMP-Gerätemodus

Die Gerätemodustaste  konfiguriert die CR902 zur Steuerung Ihres Arcam-Verstärkers. Das Drücken dieser Taste beeinflusst nicht den aktuell gewählten Eingang am Verstärker.

	Umschalten zwischen Standby- und Normal-Modus.
DISP	Geht zyklisch durch die Helligkeitsoptionen des Displays auf der Frontblende
MENU	Zeigt das Verstärker-Einstellungsmenü auf dem Display auf der Frontblende an.
	Navigieren in Menüs
	Aktiviert und deaktiviert die Stummschaltfunktion des Verstärkers.
Vol- Vol+	Verringert (-) bzw. erhöht (+) die Lautstärke des Verstärkers
BAL	Stellt die Balance zwischen dem linken und dem rechten Audiokanal ein.

## TUN-Gerätemodus

Die Gerätemodustaste  konfiguriert die CR902 zur Steuerung der Tunerfunktionen von Arcam-Tunern.

	Umschalten zwischen Standby- und Normal-Modus.
	Die Zifferntasten dienen zum Speichern und Abrufen von Voreinstellungen.
DISP	Geht zyklisch durch die Helligkeitsoptionen des Displays auf der Frontblende
BAND	Geht zyklisch durch die Tuner-Quellen
	iPod Schnellrücklauf.
	iPod Schnellvorlauf.
	Voreinstellung abwärts/Sirius-Kategorie abwärts/iPod-Track zurück.
	Voreinstellung aufwärts/Sirius-Kategorie aufwärts/iPod-Track weiter.
	iPod anhalten.
	iPod-Wiedergabe starten/pausieren.
	iPod-Wiedergabe starten/pausieren.
SHUFF	Geht zyklisch durch die iPod Shuffle-Modi
MENU	Zeigt das Tuner-Einstellungsmenü auf dem Frontdisplay an.
	Voreinstellung aufwärts/abwärts, iPod-Track zurück/weiter.
	Abstimmfrequenz verringern/erhöhen.
	Bestätigt eine Auswahl.
RPT	Geht zyklisch durch die verschiedenen iPod Wiederholungsmodi
FM MONO	UKW-Modus zwischen Mono- und Stereoempfang umschalten.
P/TUNE	Voreinstellung-Abrufmodus aufrufen/verlassen.
STORE	Voreinstellung-Speichermodus aufrufen/verlassen.
BAND	Geht zyklisch durch die verfügbaren Frequenzbänder.

## CD-Gerätemodus

Die Gerätemodustaste  konfiguriert die CR902 zur Steuerung der CD-Funktionen von Arcam-CD-Playern.

	Umschalten zwischen Standby- und Normal-Modus.
	Disk-Schublade auf/zurück
	Die numerischen Tasten ermöglichen den direkten Zugriff auf die einzelnen Titel auf der Disk. Drücken Sie zur Auswahl eines Titels die entsprechende Taste auf der Tastatur. Geben Sie für Tracknummern größer als 9 die Zahlen nacheinander ein. Um zum Beispiel Titel 15 abzuspielen, drücken Sie  gefolgt von  .
DISP	Geht zyklisch durch die Helligkeitsoptionen des Displays auf der Frontblende
MODE	Ändert den Anzeige-Modus von Arcam-CD-Playern
	Schneller Rücklauf
	Schneller Vorlauf
	Zurück an den Anfang des aktuellen bzw. vorigen Tracks
	Springt zum Anfang des nächsten Tracks
	Wiedergabe beenden
	Wiedergabe
	Schaltet die Wiedergabe zwischen Pause und Abspielen um
SHUFF	Schaltet die Zufallswiedergabe („shuffle“) ein oder aus
MENU	Ruft einen Track in einer programmierten Trackliste auf
	Navigiert durch Tracklisten, falls dies vom Player unterstützt wird.  wählt den momentan hervorgehobenen Track, falls dies von dem Player unterstützt wird.
RPT	Wiederholt die Wiedergabe der Disk oder eine vorprogrammierte Auswahl von Tracks. Um einen bestimmten Track zu wiederholen, wählen Sie den Track aus und drücken Sie dann zweimal RPT. Um die Wiederhol-Funktion abzubrechen, drücken Sie RPT ein drittes Mal.
SETUP	Umschalten zwischen Programmwiedergabe und normaler Wiedergabe
AUDIO	A-B Wiederholungsfunktion
SUBT	Schaltet zwischen der Auswahl der HD- und CD-Ebene einer SACD-Disk um.

## BD-Gerätemodus

Die  Gerätemodustaste konfiguriert die CR902 zur Steuerung der BD-Funktionen von Arcam BD-Playern.

	Umschalten zwischen Standby- und Normal-Modus.
	Disk-Schublade auf/zurück
	Die numerischen Tasten ermöglichen den direkten Zugriff auf die einzelnen Titel auf der Disk. Drücken Sie zur Auswahl eines Titels die entsprechende Taste auf der Tastatur. Geben Sie für Tracknummern größer als 9 die Zahlen nacheinander ein. Um zum Beispiel Titel 15 abzuspielen, drücken Sie  gefolgt von  .
DISP	Geht zyklisch durch die Helligkeitsoptionen des Displays auf der Frontblende
MODE	Ändert den Display-Modus von Arcam-BD-Playern.
	Schneller Rücklauf
	Schneller Vorlauf
	Zurück an den Anfang des aktuellen bzw. vorigen Tracks
	Springt zum Anfang des nächsten Tracks
	Wiedergabe beenden
	Wiedergabe
	Schaltet die Wiedergabe zwischen Pause und Abspielen um
AUDIO	Wechselt zwischen den Audio-Decodierungsformaten (Dolby Digital, DTS usw.).
MENU	Aktiviert das Menü des BD-Players.
	Navigiert durch Tracklisten, falls dies vom Player unterstützt wird.  wählt den momentan hervorgehobenen Track, falls dies von dem Player unterstützt wird.
	Keht zur obersten Ebene des Menüs („Start“) zurück.
RTN	Drücken Sie beim Navigieren in den Menüs diese Taste, um zum vorherigen Bildschirm oder Auswahl zurückzukehren.
SHUFF	Schaltet die Zufallswiedergabe („shuffle“) ein oder aus
RPT	Wiederholt die Wiedergabe der Disk oder eine vorprogrammierte Auswahl von Tracks. Um einen bestimmten Track zu wiederholen, wählen Sie den Track aus und drücken Sie dann zweimal RPT. Um die Wiederhol-Funktion abzubrechen, drücken Sie RPT ein drittes Mal.
SACD	Schaltet zwischen der Auswahl der HD- und CD-Ebene einer SACD-Disk um.

Im Fall von Problemen mit Ihrem Verstärker überprüfen Sie folgenden Punkte.

## Kein Ton

Überprüfen Sie Folgendes:

- Der Verstärker ist eingeschaltet.
- Der A29 ist nicht stumm geschaltet (d. h. MUTE (stumm) erscheint nicht auf dem Display auf der Frontblende. Die Betriebs-LED leuchtet grün und nicht orange oder rot).
- Die am A29 angeschlossene, ausgewählte Quelle erzeugt Audiosignale (z. B. wenn eine CD ausgewählt ist, wird die CD wiedergegeben).

## Ton fällt unerwartet aus

Falls die Temperatur der internen Wärmeableitung über einen sicheren Wert steigt, erfolgt eine wärmebedingte Abschaltung des Verstärkers zum Schutz des Geräts. Das Schutzsystem entzieht den Lautsprechern kurzfristig die Stromzufuhr. Das System schaltet sich zurück, wenn die Wärmeableitung abgekühlt ist.

- Wenn zwei Paar Niedrig-Impedanz-Lautsprecher ( $6 \Omega$  oder weniger) angeschlossen sind, kommt es leichter zu einer Überlastung. Die Überlastung des Verstärkers kann aufgrund von Überhitzung zum Abschalten des Verstärkers führen.
- Bitte beachten Sie, dass Ihr Verstärker aufgrund der hohen Ausgangsspannung eines CD-Players bei voller Leistung betrieben werden kann, selbst wenn nicht die maximale Lautstärke eingestellt ist.



# A29 - technische daten

<b>Maximale Dauerausgangsleistung (20 Hz—20 kHz bei 0,5 % THD), pro Kanal</b>	
Beide Kanäle, 8 Ω, 20 Hz—20 kHz	80W
Ein Kanal, 4 Ω bei 1 kHz	175W
Klirrfaktor, 80% Leistung, 8 Ω bei 1 kHz	0.003%
<b>Eingänge</b>	
Phono (MM) Tonabnehmer:	
Eingangsempfindlichkeit bei 1 kHz	5mV
Eingangsimpedanz	47kΩ + 100pF
Frequenzgang (Ref. RIAA-Kurve)	20Hz - 20kHz ± 1dB
Signal-Rauschabstand (Awtd) 50 W, Ref. 5 mV Eingang	80dB
Überlastungsgrenze, Ref. 5 mV bei 1 kHz	23dB
Eingänge:	
Nominale Empfindlichkeit	1V
Eingangsimpedanz	10kΩ
Maximale Eingangsspannung	4.6Vrms
Frequenzgang	20Hz - 20kHz ± 0.2dB
Signal-Rauschabstand (Awtd) 50 W, Ref. 1V Eingang	105dB
<b>Vorverstärker-Ausgang</b>	
Nominaler Ausgangspegel	735mV
Ausgangsimpedanz	230Ω
<b>Kopfhörerausgang</b>	
Maximaler Ausgangspegel bei 600 Ω	5V
Ausgangsimpedanz	1Ω
Lastbereich	16Ω - 2kΩ
<b>Zusatzversorgungsausgang</b>	
2,1 mm DC-Anschluss	6V, 500mA
<b>Allgemein</b>	
Netzspannung	110-120V or 220-240V
Leistungsaufnahme (maximal)	500W
Abmessungen B x T x H (einschließlich Füße)	433 x 275 x 85mm
Gewicht (netto)	9,2kg
Gewicht (mit Verpackung)	11,1kg
Mitgeliefertes Zubehör	Netzkabel CR902 Fernbedienung 2 x AAA Batterien Zusatzstromversorgungskabel
Fehler und Auslassungen vorbehalten	
<b>HINWEIS:</b> Alle angegebenen Werte sind typisch, sofern nicht anders angegeben.	

**Ständige Verbesserungen**  
 Arcam bemüht sich um ständige Produktverbesserung. Das Design und die technischen Daten können sich deshalb ohne weitere Ankündigung ändern.



## produktgarantie

### Weltweite Garantie

Sie sind berechtigt, das Gerät während der ersten zwei Jahre nach Kaufdatum bei einem autorisierten Arcam-Fachhändler kostenlos reparieren zu lassen, unter der Voraussetzung, dass es ursprünglich bei einem Arcam-Händler erworben wurde. Der Arcam-Fachhändler führt den Kundenservice nach Vertragsschluss durch. Der Hersteller übernimmt keine Verantwortung für Schäden, die durch Unfall, Missbrauch, Verschleiß, Vernachlässigung oder unzulässige Veränderungen bzw. Reparaturen entstehen. Außerdem wird keinerlei Verantwortung für Schäden oder Verlust des Gerätes während des Transports zum oder vom Garantiennehmer übernommen.

#### Die Garantie umfasst Folgendes:

Teile- und Arbeitsstundenkosten bis zu zwei Jahre nach dem Kaufdatum. Nach Ablauf von zwei Jahren müssen Sie die vollen Kosten für Ersatzteile und Arbeitsstunden tragen. **Versandkosten werden nicht übernommen.**

### Inanspruchnahme der Garantie

Das Gerät sollte in der Originalverpackung an den Händler zurückgegeben werden, **bei dem es erworben wurde.** Der Versand muss frei Haus durch einen angesehenen Kurier erfolgen – **nicht** mit der Post. Da keine Verantwortung für Schäden oder Verlust während des Transports zum Händler oder Distributor übernommen wird, sollten Sie das Gerät entsprechend versichern.

Weitere Informationen erhalten Sie vom Arcam-Kundendienst [support@arcam.co.uk](mailto:support@arcam.co.uk).

### Probleme?

Kann Ihr Arcam-Händler Fragen zu diesem oder einem anderen Arcam-Produkt nicht beantworten, wenden Sie sich an den Arcam-Kundendienst, und wir versuchen unser Möglichstes, um Ihnen zu helfen.

### Online-Registrierung

Sie können Ihr Produkt online auf [www.arcam.co.uk](http://www.arcam.co.uk) registrieren.

#### Sachgemäße Entsorgung des Produkts



Diese Kennzeichnung zeigt an, dass das Produkt in der gesamten EU nicht mit anderem Haushaltsmüll entsorgt werden darf.

Zur Vermeidung möglicher Umwelt- oder Gesundheitsschäden durch unkontrollierte Entsorgung und zur Materialerhaltung sollte dieses Produkt verantwortungsvoll entsorgt werden.

Zur Entsorgung Ihres Produkts verwenden Sie bitte Ihre örtlichen Entsorgungssysteme oder kontaktieren Sie den Händler, bei dem Sie das Produkt erstanden haben.



# ARCAM

## f·M J CLASS A29

**HANDLEIDING** Geïntegreerde versterker

Nederlands

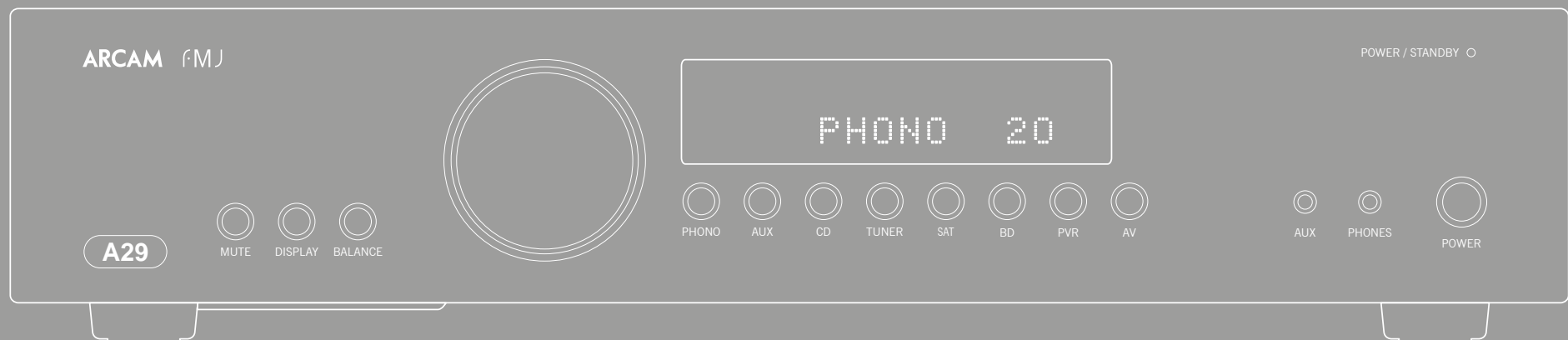

## veiligheidsvoorschriften

### Belangrijke veiligheidsvoorschriften

1. Lees deze instructies.
2. Bewaar deze instructies.
3. Neem alle waarschuwingen in acht.
4. Volg alle instructies op.
5. Gebruik dit apparaat niet in de buurt van water.
6. Reinig het apparaat alleen met een droge doek.
7. Blokkeer geen ventilatieopeningen. Installeer volgens de instructies van de fabrikant.
8. Installeer niet in de buurt van warmtebronnen zoals radiatoren, kachels, ovens of andere apparaten (inclusief versterkers) die warmte produceren.
9. Houd het veiligheidsdoeleinde van de gepolariseerde of geaarde stekker intact.  
Een gepolariseerde stekker heeft twee bladen, waarvan er een breder is dan de andere. Een geaarde stekker heeft twee bladen en een derde pen voor de aarde. Het brede blad of de derde pen is bedoeld voor uw veiligheid. Mocht de geleverde stekker niet in uw stopcontact passen, raadpleeg dan een elektricien voor het vervangen van het verouderde stopcontact.
10. Bescherm het netsnoer zodat er niet over gelopen kan worden of bekneeld kan raken, vooral bij stekkers, stopcontacten en het punt waar deze het apparaat verlaat.

11. Gebruik alleen aansluitstukken/accessoires aanbevolen door de fabrikant.

12. Gebruik uitsluitend een wagentje, standaard, statief, beugel of tafel aanbevolen door de fabrikant of samen met het apparaat verkocht.



Wanneer u een wagentje gebruikt, wees dan voorzichtig bij het verplaatsen van de wagentje/apparaatcombinatie om letsel door omkantelen te voorkomen.

13. Haal de stekker van dit apparaat uit het stopcontact tijdens bliksem of wanneer het apparaat gedurende lange perioden niet gebruikt wordt.

14. Laat alle reparaties over aan gekwalificeerd onderhoudspersoneel.

Onderhoud is nodig wanneer het apparaat op enige wijze beschadigd is, zoals het netsnoer of de stekker is beschadigd, er vloeistof in het apparaat is gemorst of voorwerpen in zijn terechtgekomen, het apparaat aan regen of vocht is blootgesteld, niet normaal werkt of is gevallen.

15. Binnendringen van voorwerpen of vloeistoffen

WAARSCHUWING – Zorg ervoor dat voorwerpen en gemorste vloeistoffen niet via de openingen in de behuizing terechtkomen. De apparatuur mag niet aan druppels of spetters worden blootgesteld. Met vloeistof gevulde voorwerpen zoals vazen mogen niet op de apparatuur worden geplaatst.

16. Klimaat

De apparatuur is ontworpen voor gebruik in een gematigd klimaat en in huishoudelijke situaties.

17. Reiniging

Haal vóór het schoonmaken de stekker van het apparaat uit het stopcontact.

De behuizing hoeft normaal gesproken alleen met een zachte, pluisvrije doek schoongeveegd te worden. Gebruik geen chemische oplosmiddelen voor het reinigen.

Wij raden het gebruik van reinigingssprays of poetsmiddelen voor meubilair af, omdat het tot blijvende witte vlekken kan leiden.

18. Voedingsbronnen

Sluit de apparatuur alleen aan op een stroomvoorziening van het type zoals omschreven in de gebruiksaanwijzing of zoals aangegeven op het apparaat.

De belangrijkste methode om de apparatuur van het lichtnet te ontkoppelen, is het verwijderen van de stekker uit het stopcontact. De apparatuur moet op een zodanige wijze worden geïnstalleerd dat ontkoppeling mogelijk wordt gemaakt.

19. Vreemde geur

Indien een vreemde geur of rook van het apparaat wordt waargenomen, schakel de stroom onmiddellijk uit en trek de stekker van de apparatuur uit het stopcontact. Neem contact op met uw dealer en sluit de apparatuur niet opnieuw aan.

### Klasse II product



Dit toestel is een Klasse II of dubbel geïsoleerd elektrisch apparaat. Het is op een zodanige wijze ontworpen dat het geen veiligheidsaansluiting met elektrische aarde ("ground" in de V.S.) nodig heeft.

### Waarschuwing

De stekker/het netsnoer van het apparaat wordt gebruikt om de stroom volledig te onderbreken en moet eenvoudig bedienbaar worden gehouden.



CAUTION

RISK OF ELECTRIC SHOCK DO NOT OPEN

ATTENTION

RISQUE DE CHOC ELECTRIQUE NE PAS OUVRIR



OPGELET: Om het risico op elektrische schokken te voorkomen, verwijder niet de afdekking (of de achterkant). Er zijn geen door de gebruiker herstelbare interne onderdelen aanwezig. Laat onderhoud uitsluitend over aan gekwalificeerd onderhoudspersoneel.

WAARSCHUWING: Om het risico op brand of elektrische schokken te voorkomen, stel dit apparaat niet bloot aan regen of vocht.



Het bliksemschichtsymbooltje binnenin een gelijkzijdige driehoek is bedoeld om u te waarschuwen op de aanwezigheid van ongeïsoleerde "gevaarlijke voltage" binnenin de productbehuizing, die krachtig genoeg kan zijn om voor personen een risico op elektrische schokken te vormen.



Het uitroepteken binnen een gelijkzijdige driehoek is bedoeld om u te waarschuwen op de aanwezigheid van belangrijke bedienings- en onderhoudsinstructies in de documentatie meegeleverd met het apparaat.

OPGELET: In Canada en de Verenigde Staten moet de brede pin van de stekker in de brede sleuf van het stopcontact en de stekker volledig in het stopcontact worden gestoken, om het risico op elektrische schokken te voorkomen.

20. Schade die reparatie vereist

De apparatuur moet door gekwalificeerd personeel worden gerepareerd wanneer:

- A. het netsnoer of de stekker beschadigd is, of
- B. als er in het apparaat voorwerpen zijn gevallen of vloeistof erin is gemorst, of
- C. de apparatuur is blootgesteld aan regen, of
- D. de apparatuur niet normaal lijkt te werken, of het vertoont een duidelijke verandering in de prestaties, of
- E. het apparaat is gevallen of de behuizing beschadigd.

### Veiligheidscompliance

Deze apparatuur is ontworpen om aan de IEC/EN 60065 internationale elektrische veiligheidsrichtlijnen te voldoen.

Dit product voldoet aan Deel 15 van de FCC-richtlijnen. Gebruik is toegestaan onder de volgende twee voorwaarden: (1) dit apparaat mag geen schadelijke interferentie veroorzaken, en (2) dit apparaat moet elke ontvangen interferentie accepteren, inclusief interferentie die ongewenste werking kan veroorzaken.

De bouwinstallatie dient te worden beschouwd als beveiliging in overeenstemming met de nominale specificaties van het stopcontact.

#### WAARSCHUWINGEN M.B.T. INSTALLATIE

Installeer dit apparaat niet in een gesloten ruimte, zoals een boekenkast, om voldoende ventilatie te garanderen.

- Meer dan 0,3 m (12 in.) vrije ruimte is aanbevolen.
- Plaats geen andere apparatuur op dit apparaat.

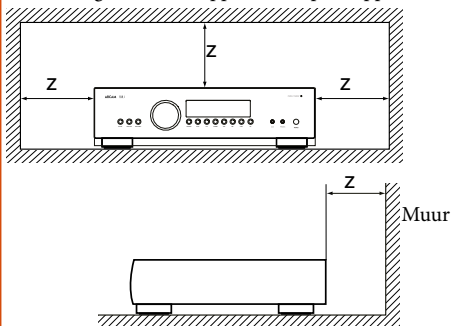

#### FCC INFORMATIE (VOOR V.S. KLANTEN)

##### 1. PRODUCT

Dit product is conform Deel 15 van de FCC-richtlijnen. Gebruik is toegestaan onder de volgende twee voorwaarden: (1) dit apparaat mag geen schadelijke interferentie veroorzaken, en (2) dit apparaat moet elke ontvangen interferentie accepteren, inclusief interferentie die ongewenste werking kan veroorzaken.

##### 2. BELANGRIJKE OPMERKING: PROBEER DIT PRODUCT NIET TE MODIFICEREN

Dit product voldoet aan de FCC-richtlijnen, wanneer geïnstalleerd volgens de aanwijzingen in deze handleiding. Modificaties niet nadrukkelijk goedgekeurd door ARCAM kunnen uw recht op het gebruik van dit product, conform de FCC, ongeldig verklaren.

##### 3. OPMERKING

De compatibiliteit van dit apparaat met de bepalingen voor een Klasse B digitaal apparaat is vastgesteld aan de hand van een test volgens Deel 15 van de FCC-richtlijnen. Deze bepalingen zijn

vastgesteld om voldoende bescherming tegen schadelijke storingen in een woning te bieden.

Dit product genereert, gebruikt en kan radiofrequentie-energie uitstralen en kan radiocommunicaties ernstig verstoren als deze niet volgens de aanwijzingen wordt geïnstalleerd en gebruikt. Dit is echter geen garantie dat in een bijzondere situatie geen storing op zal treden. We raden de gebruiker aan de storing te verhelpen door de volgende tips toe te passen als dit product schadelijke storingen veroorzaakt in de ontvangst van het radio- of tv-signaal; dit kunt u vaststellen door het product UIT en weer IN te schakelen:

- Verplaats of heroriënteer de ontvangstantenne.
- Vergroot de afstand tussen de apparatuur en de ontvanger.
- Sluit het product aan op een ander stopcontact dan waarop de ontvanger is aangesloten.
- Raadpleeg uw erkende winkelier of een ervaren radio-/tv-technicus voor hulp.

#### VEILIGHEIDSINFORMATIE (VOOR EUROPESE KLANTEN)

- Vermijd hoge temperaturen. Zorg voor voldoende ventilatie als het apparaat in een rek wordt geïnstalleerd.
- Hanteer de voedingskabel voorzichtig. Ontkoppel de voedingskabel door aan de stekker te trekken.
- Bescherm het apparaat tegen vocht, water en stof.
- Ontkoppel de voedingskabel als u het apparaat langere tijd niet zult gebruiken.
- Blokkeer nooit de ventilatieopeningen.
- Zorg ervoor dat vreemde voorwerpen niet in het apparaat terecht komen.
- Laat het apparaat niet in contact komen met insecticiden, benzeen en verdunningsmiddelen.
- Probeer het apparaat op geen enkele wijze te demonteren of modificeren.
- Belemmer de ventilatie niet door de

ventilatieopeningen af te dekken met voorwerpen zoals krantenpapier, tafellakens of gordijnen.

- Plaats geen open vuur, zoals brandende kaarsen, op het apparaat.
- Leef de plaatselijke voorschriften met betrekking tot de verwijdering van batterijen na.
- Stel het apparaat niet bloot aan vloeistofdruppels of spetters.
- Plaats geen met vloeistof gevulde voorwerpen op het apparaat, zoals vazen.
- Raak de voedingskabel niet aan met natte handen.
- Ook als de schakelaar op OFF staat is de apparatuur niet helemaal van het ELEKTRICITEITSNET ontkoppeld.
- Installeer de apparatuur in de buurt van de voedingsbron, zodat deze gemakkelijk kan worden bereikt.

#### OPMERKING MET BETREKKING TOT RECYCLING:

De verpakkingsmaterialen van dit product zijn recyclebaar en kunnen worden hergebruikt. Dank alle materialen a.u.b. af volgens uw plaatselijke wetgeving m.b.t. recycling. Dank ook dit product af volgens plaatselijke richtlijnen of wetgevingen.

Gooi batterijen niet weg en verbrand ze niet, maar verwijder ze in overeenstemming met de plaatselijke voorschriften betreffende de verwijdering van batterijen.

Dit product en de meegeleverde accessoires, batterijen uitgezonderd, vallen onder het reglement van de WEEE-richtlijn.

#### DIT PRODUCT CORRECT AFVOEREN

De markeringen geven aan dat het product binnen de EU niet als normaal huisvuil mag worden afgevoerd.

Om mogelijke schade aan het milieu of de volksgezondheid door ongecontroleerde afvalverwijdering te voorkomen en grondstoffen te behouden, dient dit product op verantwoorde wijze gerecycled te worden.

Om uw apparaat te verwijderen, maak gebruik van uw plaatselijke inlever- en inzamelsystemen of neem contact op met de winkelier waar het product was aangeschaft.



Pb



welkom...

*Wij danken u hartelijk en feliciteren u met de aanschaf van uw Arcam FMJ Versterker.*

*Arcam produceert meer dan drie decennia specialistische audioproducten van een opmerkelijke kwaliteit en de A29 geïntegreerde versterker is de nieuwste in een lange lijn van bekroonde Hifiapparatuur. Het ontwerp van de FMJ serie put alle ervaring van Arcam uit als één van de meest gerespecteerde audiobedrijven van het Verenigd Koninkrijk, om tot dusver de best presterende Arcam's assortiment stereo versterkers te produceren - ontworpen en gebouwd om u jarenlang luisterplezier te geven.*

*Deze handleiding beschrijft de installatie en het gebruik van de A29 en bevat informatie over de meer geavanceerde eigenschappen ervan. Gebruik de inhoudsopgave op de volgende pagina om de gewenste sectie te vinden.*

*Wij hopen dat u jarenlang probleemloos van uw FMJ-product zult genieten. In het onwaarschijnlijke geval dat het systeem defect raakt of indien u meer informatie wilt ontvangen over producten van Arcam, dan zijn de dealers van ons netwerk u graag van dienst. U kunt ook meer informatie vinden op de Arcam website [www.arcam.co.uk](http://www.arcam.co.uk).*

**Het FMJ-ontwikkelingsteam**

# inhoudsopgave

## Inhoudsopgave

<b>veiligheid-svoorschriften .....</b>	<b>N-2</b>
Belangrijke veiligheidsvoorschriften.....	N-2
Veiligheidscompliance.....	N-2
<b>welkom... ..</b>	<b>N-4</b>
<b>overzicht .....</b>	<b>N-6</b>
Het apparaat plaatsen .....	N-6
Voeding.....	N-6
Verbindingskabels.....	N-6
<b>A29 aansluitingen .....</b>	<b>N-7</b>
<b>A29 bediening .....</b>	<b>N-8</b>
Inschakelen.....	N-8
Automatisch stand-by .....	N-8
Display .....	N-8
Phono-ingang.....	N-8
Een audiobron selecteren .....	N-8
Audio-ingangen.....	N-8
Opname-uitgang.....	N-9
Voorversterkeruitgang .....	N-9
De balans aanpassen.....	N-9
Luisteren .....	N-9
<b>luidsprekers.....</b>	<b>N-10</b>
Normale enkele bedrading .....	N-10
Bi-amping.....	N-10
Luidsprekers aansluiten .....	N-10
<b>CR902 afstandsbediening .....</b>	<b>N-11</b>
AMP apparaatmodus .....	N-12
TUN Apparaatmodus .....	N-12
CD-apparaatmodus .....	N-12
BD-apparaatmodus .....	N-12
<b>probleem-oplossing .....</b>	<b>N-13</b>
Geen geluid .....	N-13
Het geluid onderbreekt onverwacht.....	N-13
<b>A29 specificaties.....</b>	<b>N-14</b>
<b>productgarantie .....</b>	<b>N-15</b>
Wereldwijde garantie.....	N-15
Garantieclaims.....	N-15
Problemen?.....	N-15
Online registratie.....	N-15

## overzicht



Arcam's A29 geïntegreerde versterker biedt een geluidskwaliteit van de hoogste klasse voor de beste reproductie van uw muziek.

Dankzij de vele jaren ervaring in versterkerontwerp bij Arcam, gebruikt dit product de beste kwaliteitsonderdelen en technische ontwikkelingen om u van talloze jaren muziekplezier en betrouwbare service te voorzien.

Met een klasse G versterker, toroïdaal gebaseerde voeding, akoestisch gedempte chassis en uiterst lage vervorming- en ruisniveaus, kan de A29 muziek reproduceren met alle originele autoriteit en detail ervan. U zult zonder twijfel de muziek horen net zoals de artiest wilt dat u het hoort.

**De A29 is ontwikkeld voor een prestatieniveau waardoor uw muziek daadwerkelijk tot leven komt.**

### Het apparaat plaatsen

- Plaats de versterker op een vlakke, stevige ondergrond, vermijd direct zonlicht en vocht- en warmtebronnen.
- Plaats de A29 niet bovenop een versterker of andere warmtebron.
- Plaats de versterker niet in een gesloten ruimte zoals een boekenkast of een afgesloten kast, tenzij er een goede ventilatie is. De A29 is zo ontworpen, dat deze bij normaal gebruik warm wordt.
- Plaats geen ander component of voorwerp bovenop de versterker, omdat dit de luchtstroom rond het koellichaam kan belemmeren, waardoor de versterker te heet wordt. (Het apparaat bovenop de versterker geplaatst zal ook warm worden.)
- Zorg ervoor dat de ontvanger van de afstandsbediening aan de rechterkant van de display op het voorpaneel onbelemmerd is, anders zal dit het gebruik van de afstandsbediening aantasten.
- Plaats geen platenspeler op dit apparaat. Platenspelers zijn zeer gevoelig voor het geluid dat wordt geproduceerd door apparaten die op het lichtnet zijn aangesloten en dit vertaalt zich in achtergrondgeruis als de platenspeler te dichtbij staat.

- De normale functie van het apparaat kan worden verstoord door krachtige, elektromagnetische interferentie. Mocht dit het geval zijn, dan hoeft u het apparaat slechts terug te stellen met de aan/uittoets of deze naar een andere plek te verplaatsen.

### Voeding

De versterker is uitgerust met een gegoten netstekker. Controleer of de stekker in uw stopcontact past – indien u een andere stekker nodig hebt, dient u met uw Arcam-dealer contact op te nemen.

Neem onmiddellijk contact op met uw Arcam-dealer als de voedingsspanning of netstekker bij u afwijkt. Steek het IEC-stekkereinde van het netsnoer in de opening aan de achterkant van de versterker en controleer of deze stevig vast zit. Steek het andere uiteinde van de kabel in uw stopcontact en schakel het stopcontact in.

### Verbindingskabels

Wij raden u aan om afgeschermd kabels van hoge kwaliteit te gebruiken die speciaal voor dit doel ontwikkeld zijn. Andere kabels hebben andere impedantie-eigenschappen die de prestaties van uw systeem zullen verminderen (gebruik bijvoorbeeld geen videokabels om audiosignalen door te geven). Alle kabels moeten zo kort mogelijk gehouden worden.

Het is een goede gewoonte om ervoor te zorgen dat u bij het installeren van uw apparatuur het netsnoer zo ver mogelijk van uw audiokabels verwijderd houdt. Dit kan namelijk ongewenst geruis in de audiosignalen tot gevolg hebben.



# A29 aansluitingen

## Voedingaansluiting

Sluit hier het correcte netsnoer op aan.

## Spanningselectie

Controleer of de geselecteerde spanning overeenkomt met uw plaatselijke stroomvoorziening.

## Accessoirevoeding

3,5 mm mono busaansluiting voor de accessoirevoedingskabel (meegeleverd). De kabel biedt twee 2,1 mm DC-aansluitingen om rLink en/of rBlink accessoires te voeden.

## USB

De type A USB-aansluiting kan worden gebruikt om 5V accessoires van stroom te voorzien (0,1A max.) en voor software-updates.

## Phono massaklem

Voor het aansluiten van de aarddraad van uw draaitafel, indien gewenst.



**Merk op dat deze klem niet als veiligheidsaarde mag worden gebruikt.**

## Luidsprekeraansluitingen

Zie pagina 10 voor informatie over het aansluiten van de luidsprekers.

## Aux-ingang

Analoge 3,5 mm stereo busaansluiting, bestemd voor het aansluiten van een draagbare MP3-speler.

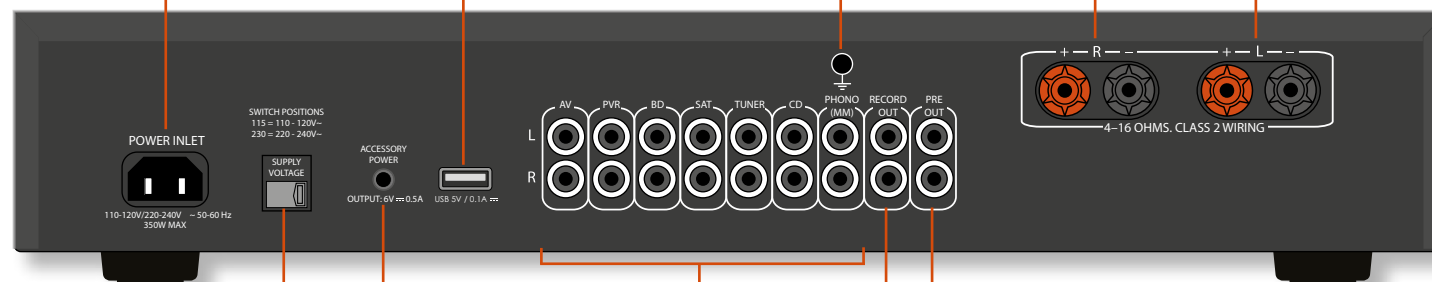

## Audio-ingangen

De labels boven de connectoren vertegenwoordigen aangeraden audio-ingangen, hoewel elk geschikt apparaat op de lijnniveau-ingangen kan worden aangesloten. (Merk op, dat de naam van de ingang dat op de display op het voorpaneel wordt weergegeven, echter niet gewijzigd kan worden.)

AV, PVR, BD, SAT, TUNER en CD zijn allemaal lijnniveau-ingangen.

De PHONO (MM)-ingang heeft andere kenmerken. Zie pagina 9 voor meer informatie en pagina 8 voor de specificaties van de phono-ingang.

## Voorversterkeruitgang

PRE OUT biedt de voorversterkeruitgang voor gebruik in een bi-amp systeem (bijvoorbeeld met een P49 eindversterker).

Zie pagina 10 voor meer informatie.

## Opname-uitgang

RECORD OUT is een lijnniveau-uitgang voor gebruik bij opname vanaf andere bronnen.

Zie pagina 9 voor meer informatie.

## Hoofdtelefoons

3,5 mm stereo busaansluiting, bedoeld voor gebruik met een hoofdtelefoonset.

Zie pagina 9 voor meer informatie.

## Opmerking

Lees de hoofdstukken "Het apparaat plaatsen", "Voeding" en "Verbindingskabels" op pagina 6 voordat u uw A29 geïntegreerde versterker aansluit!

## A29 bediening



### Inschakelen

De "POWER"-toets op het voorpaneel schakelt het apparaat aan en uit.

Het voedingslampje (naast de tekst "POWER / STANDBY") geeft de status van de versterker aan: het verandert van rood in oranje dan groen als de netspanning is aangesloten en het apparaat is ingeschakeld.

### Automatisch stand-by

Zoals bepaald door internationale richtlijnen voor consumentproducten, is dit apparaat ontworpen om op stand-by te schakelen en dus minder energie te verbruiken wanneer er voor een bepaalde periode geen actie door de gebruiker wordt waargenomen. U kunt het apparaat weer inschakelen door de bedieningsknop op het voorpaneel naar een willekeurige richting te draaien of door op de toets  op de afstandsbediening te drukken.

Deze tijd kan worden aangepast door op de toetsen AUX en BALANCE op het voorpaneel te drukken en de bedieningsknop naar de gewenste waarde te draaien. De beschikbare waarden lopen van UIT tot 24 uur, in stappen van een half uur.

Opmerking: de stand-byfunctie wordt uitgeschakeld als u de tijdswaarde instelt op UIT.

### Display

De "DISPLAY"-toets op het voorpaneel (of "DISP" op de afstandsbediening) verandert de helderheid tussen "aan", "gedimd" en "uit". Als de A29 is uitgeschakeld met de helderheid van het beeldscherm ingesteld op "uit", blijft de display "donker" als het apparaat opnieuw wordt ingeschakeld.

### Phono-ingang

#### Phononiveau-ingang

De A29 biedt een voorversterkingsfase om de laagspanningsuitgang van een (bewegende magneet) MM-cartridge te behandelen. De specificaties van de ingangen zijn te vinden op pagina 14.

Het uitgangsvolume wordt bijvoorbeeld in de display op het voorpaneel weergegeven als PHONO 20.

#### Lijnniveau phono-ingang

De phono-ingang kan van phono- naar lijnniveau worden gewijzigd. Druk gelijktijdig op de "PHONO"- en "BALANCE"-toetsen op het voorpaneel en gebruik de bedieningsknop om de instelling te wijzigen. De display op het voorpaneel geeft respectievelijk PHONO ON of LINE ON weer.

Als u van een externe phono-versterker gebruik wilt maken, sluit de uitgang op de PHONO (MM)-ingang aan, maar zorg ervoor dat LINE ON is geselecteerd, omdat een phono-versterker lijnniveau-ingang produceert.

Met de ingang op deze manier gedefinieerd, wordt bijvoorbeeld het uitgangsvolume als LINE 20 op de display op het voorpaneel weergegeven.

**WAARSCHUWING: Speel NOOIT een standaard lijnniveau bron af in de phono-ingang wanneer ingesteld op LINE-OFF. Dit zal tot ernstige schade aan beide uw versterker en luidsprekers leiden wegens de extra geluidsverhoging die wordt toegepast, dit zal niet door de garantie worden gedekt.**

### Een audiobron selecteren

U kunt audiobronnen selecteren via de toetsen op het voorpaneel (PHONO, AUX, CD, TUNER, SAT, BD, PVR, AV) of op de afstandsbediening (PHONO, AUX, CD, TUN, SAT, BD, PVR, AV).

In elk geval, wordt de bron vanaf de ingangsaansluitingen met de corresponderende naam geselecteerd.

### Audio-ingangen

Hoewel de ingangen voor specifieke apparaten zijn gelabeld, hebben ze allemaal dezelfde eigenschappen en kan elk met een willekeurig lijnniveau product worden gebruikt. De uitzondering is de PHONO (MM)-ingang (zie pagina 14 voor de specificaties).

#### AUX

Dit is een 3,5 mm analoge ingang op het voorpaneel bedoeld voor gebruik met apparaten zoals MP3-spelers. U hebt een 3,5 mm naar 3,5 mm kabel tussen de AUXingang en de hoofdtelefoonuitgang van de speler nodig om een MP3-speler (of ander draagbaar audioapparaat) aan te sluiten..

#### TUNER

Bedoeld voor de analoge uitgangen van een FM, AM of DAB radiotuner.

#### SAT

Bedoeld voor de analoge uitgangen van een TV-satellietontvanger of TV-kabelbox.

#### BD

Bedoeld voor de analoge uitgangen van een Blu-ray- of DVD-speler.

#### PVR

Bedoeld voor de analoge uitgangen van een Personal Video Recorder, of een soortgelijk apparaat.

#### AV

Bestemd voor de analoge uitgangen van algemene audiovisuele apparatuur, zoals een videorecorder of digitale TV-/satellietontvanger.

#### CD

Bestemd voor de gebalanceerde analoge uitgangen van een CD-speler.





### Opname-uitgang

De A29 is met een audio-opnamelus uitgerust die met opnameapparaten zoals een CD-recorder, DAT recorder, cassetterecorder, videorecorder of PVR kan worden gebruikt.

Sluit de RECORD OUT-uitgang aan op de ingang van uw opnameapparaat (meestal RECORD of IN gelabeld).

Om vanaf een bepaalde bron op te nemen, druk op de juiste brontoets (bijvoorbeeld TUNER).

### Voorversterkeruitgang

Om uw A29 als een toegewijde voorversterker of als onderdeel van een bi-amp systeem te gebruiken, sluit de PRE OUT-aansluitingen aan op de ingangen van uw versterker.

Zie pagina 7 voor aansluitdetails en zie pagina 14 voor de uitgangsspecificaties.

### De balans aanpassen

U kunt met de balansinstelling het volume van één kanaal (links of rechts) ten opzichte van de ander verhogen. Het aanpassen van de balans kan bijdragen aan het herstel van het stereo beeld luisterposities niet in het midden van de luidsprekers.

De balans kan via het voorpaneel of de afstandsbediening worden aangepast. Klik op de "BALANCE"-toets (of "BAL" op de CR902) om de huidige instelling te controleren, gebruik vervolgens de bedieningsknop (of de "+/-"-toetsen op de afstandsbediening) om de instelling te wijzigen – van L12 naar R12, via de neutrale waarde 0.

### Luisteren

#### Volumeregeling

Gebruik de bedieningsknop (of de "+/-"-toetsen op de afstandsbediening) om het volume te wijzigen. Draai de knop rechtsom om het volume te verhogen en linksom om het te verlagen.

#### Luisteren met een hoofdtelefoon

De hoofdtelefoonaansluiting (PHONES) accepteert hoofdtelefoons met een impedantie tussen 16  $\Omega$  en 2 k $\Omega$  en voorzien met een 3,5 mm stereo busstekker.

De uitgangen van de voorversterker en de luidsprekers worden uitgeschakeld wanneer de hoofdtelefoon wordt aangesloten en de display op het voorpaneel geeft Headphone weer.

De hoofdtelefoonaansluiting is altijd actief, tenzij de uitgang is gedempt.

#### De uitgang dempen

Het geluid van de A29 kan uitgeschakeld worden door op "MUTE" op het voorpaneel (of "M" op de afstandsbediening) te drukken. Als het geluid van het apparaat is uitgeschakeld, verandert het voedingslampje in oranje en wordt de bron op de display op het voorpaneel weergegeven (bijv. PVR MUTE).

Druk voor een tweede keer op "MUTE/M" (of verander het volume) om het dempen te annuleren.

# luidsprekers

## Luidsprekers aansluiten

Er zijn veel verschillende manieren waarop u luidsprekers kunt aansluiten op uw A29. De volgende sectie beschrijft hoe de luidsprekers en versterker voor de meeste configuraties worden aangesloten.

### Normale enkele bedrading

Als elke luidspreker meer dan één paar aansluitklemmen heeft, gebruik voor elke luidspreker de klemmen gelabeld LF of "Lage frequentie".

Sluit de positieve aansluitklem van de rechter luidspreker op de versterker (gelabeld R+) aan op de positieve aansluitklem van uw rechter luidspreker. Op dezelfde wijze, sluit de zwarte, negatieve klem van de rechter luidsprekeraansluiting op de versterker (gemarkeerd R-) aan op de negatieve klem van uw luidspreker. Herhaal deze procedure voor de linker luidspreker met gebruik van de klemmen gemarkeerd L+ en L- op de versterker.

**WAARSCHUWING:** Als uw luidsprekers de bi-bedrading ondersteunen, zal er een strip geleidend metaal zijn waarmee de lage-frequentie (LF) klemmen zijn aangesloten op de hoge-frequentie (HF) klemmen; dit **MAG NIET WORDEN VERWIJDERD** in systemen met enkele bedrading.

### Bi-amping

Bi-amping is het scheiden van de versterking van lage en hoge-frequentiesignalen over twee versterkers.

Bi-amping vereist het gebruik van twee versterkers per kanaal. Uw A29 wordt normaal gesproken gebruikt om de hoge-frequentie (treble) luidsprekers, met een P49 voor de lagere frequenties (bas) aan te sturen.

Sluit uw A29 op de luidsprekers aan zoals beschreven voor enkele bekabeling, met de uitzondering dat de A29 op de luidsprekerklemmen gelabeld met HF of "Hoge frequentie" moet worden aangesloten. Sluit de versterker (bijvoorbeeld een Arcam P49) aan op de luidsprekerklemmen gelabeld met LF

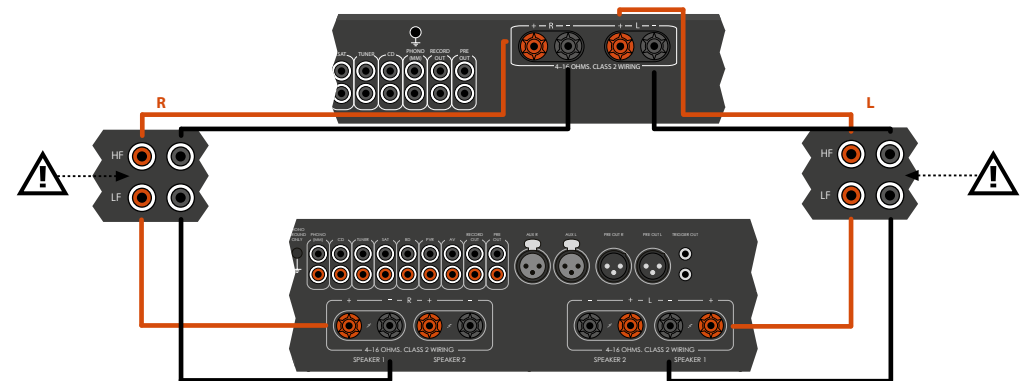
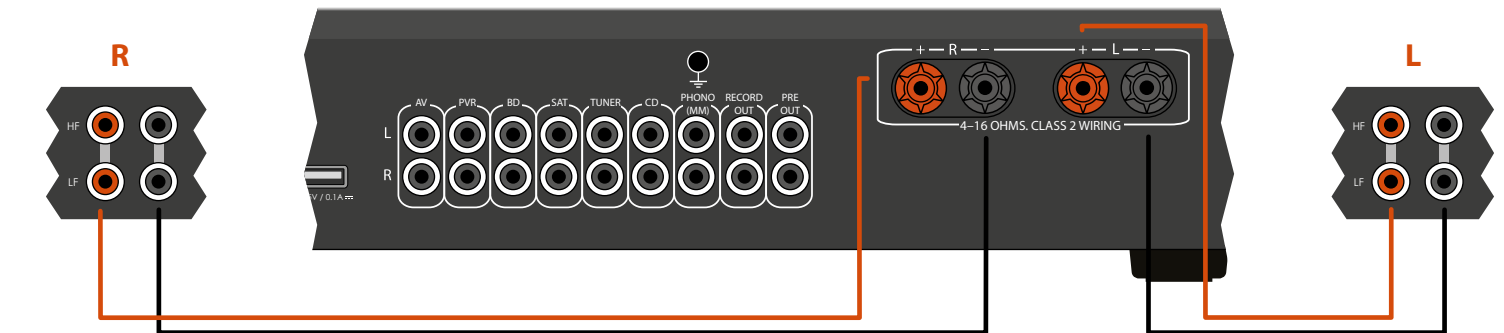

Een A29 en P49 aangesloten op luidsprekers met behulp van bi-amping

### Opmerkingen m.b.t. de luidsprekeraansluitingen

- Maak geen aansluitingen met een versterker terwijl deze is ingeschakeld. Het is raadzaam dat uw versterker volledig losgekoppeld is van de netvoeding voordat u begint.
- Controleer alle verbindingen grondig na het aansluiten op luidsprekers voordat u uw versterker(s) voor de eerste keer inschakelt. Zorg ervoor dat blootliggende draden of kabels elkaar of het chassis van de versterker niet aanraken (dat zou kortsluiting kunnen veroorzaken) en dat u positief (+) naar positief en negatief (-) naar negatief hebt aangesloten. Zorg ervoor de bedrading voor zowel de versterker en de luidspreker te controleren.
- Na het maken van aansluitingen: Schakel de versterker in, selecteer een bronssignaal en verhoog geleidelijk het volume tot het gewenste luisterniveau.
- Als u twijfelt over hoe uw systeem dient te worden aangesloten, neem dan a.u.b. contact op met uw Arcam dealer, zij staan u graag te hulp.

## CR902 afstandsbediening

De CR902 is voorgeprogrammeerd voor gebruik met de A29. Zorg ervoor de twee meegeleverde AAA batterijen te installeren voordat u de afstandsbediening probeert te gebruiken.

A. Met de CR902 afstandsbediening naar beneden gericht, druk de antislip inkepingen op het deksel van het batterijvak naar beneden en schuif het deksel weg.

B. Plaats de twee meegeleverde "AAA"-batterijen. Zorg ervoor de batterijen in de goede richting te plaatsen volgens de "+" en "-"-markeringen in het batterijvak.



C. Schuif het klepje van het batterijvak terug en vergrendel het met een klik.

De CR902 vereist een vrije zichtlijn naar het voorpaneel van de A29 om betrouwbare werking te garanderen.















## AMP apparaatmodus

De toets  Apparaatmodus configureert de CR902 om uw Arcam-versterker te bedienen. Deze toets indrukken heeft geen invloed op de momenteel geselecteerde ingang op de versterker.

	Wisselt tussen stand-by en aan
DISP	Doorloopt de helderheidinstellingen van de display
MENU	Toont het instellingsmenu van de versterker op het voorpaneel
	Navigatiemenu's
	Wisselt de dempfunctie van de versterker
Vol- Vol+	Verlaagt (-) en verhoogt (+) het versterkervolume
BAL	Past de balans aan tussen het linker en rechter audiokanaal

## TUN Apparaatmodus

De toets  Apparaatmodus configureert de CR902 om de tunerfuncties van Arcam-tuners te bedienen.

	Wisselt tussen stand-by en aan
	De cijfertoetsen worden gebruikt om geheugennummers op te slaan en te herroepen
DISP	Doorloopt de helderheidinstellingen van de display
BAND	Doorloopt de tunerbronnen
	iPod terugspoelen
	iPod vooruitspoelen
	Geheugen omlaag/Sirius-categorie omlaag/ iPod vorige track
	Geheugen omhoog/Sirius-categorie omhoog/ iPod volgende track
	iPod stoppen
	iPod starten/pauzeren
	iPod starten/pauzeren
SHUFF	Doorloopt iPod shufflemodi
MENU	Toont het instellingsmenu van de tuner op het voorpaneel
	Geheugen omhoog/omlaag, iPod vorige/ volgende track
	Tunerfrequentie verlagen/verhogen
	Een selectie bevestigen
RPT	Doorloopt iPod herhaalmodi
FM MONO	De FM-modus wisselen tussen mono en stereo ontvangst
P/TUNE	De herroepmodus van geheugennummers openen/verlaten
STORE	De opslagmodus van geheugennummers openen/verlaten
BAND	Doorloopt de beschikbare tunerbanden

## CD-apparaatmodus

De toets  Apparaatmodus configureert de CR902 om de CD-functies van de CD-spelers van Arcam te bedienen.

	Wisselt tussen stand-by en aan
	Diskhouder openen/sluiten
	U kunt de cijfertoetsen gebruiken om individuele tracks op een disk direct te openen. Druk op de corresponderende toets op het toetsenpaneel om een track te selecteren. Voor tracks hoger dan 9, voer de cijfers op volgorde in. Om bijvoorbeeld track 15 te selecteren, druk op  en vervolgens op  .
DISP	Doorloopt de helderheidinstellingen van de display
MODE	Verandert de beschikbare weergavemodi op de CD-speler
	Terugspoelen
	Vooruitspoelen
	Terug overslaan naar het begin van de huidige track/vorige track
	Vooruit overslaan naar het begin van de volgende track
	Stop afspelen
	Afspelen
	Wisselt tussen pauzeren en afspelen
SHUFF	Schakelt de willekeurige ('shuffle') afspeelmodus in en uit
MENU	Een track invoeren in een geprogrammeerde tracklijst
	Navigeert tracklijsten indien ondersteund door de speler  selecteert de momenteel gemarkeerde track ondersteund door de speler
RPT	Herhalende afspeelmodus van de disk of een geprogrammeerde trackselectie. U kunt een bepaalde track herhalen door deze track te selecteren en tweemaal op RPT te drukken. Annuleer deze functie door een derde keer op RPT te drukken.
SETUP	Wisselt tussen Geprogrammeerde en Normale afspeelmodus
AUDIO	A-B herhaalfunctie
SUBT	Wisselt tussen de selectie van de HD- en CD-laag van een SACD-disk

## BD-apparaatmodus

De toets  Apparaatmodus configureert de CR902 om de BD-functies te bedienen van de BD-spelers van Arcam.

	Wisselt tussen stand-by en aan
	Diskhouder openen/sluiten
	U kunt de cijfertoetsen gebruiken om individuele tracks op een disk direct te openen. Druk op de corresponderende toets op het toetsenpaneel om een track te selecteren. Voor tracks hoger dan 9, voer de cijfers op volgorde in. Om bijvoorbeeld track 15 te selecteren, druk op  en vervolgens op  .
DISP	Doorloopt de helderheidinstellingen van de display
MODE	Verandert de beschikbare weergavemodi op de BD-speler
	Terugspoelen
	Vooruitspoelen
	Terug overslaan naar het begin van de huidige track/vorige track
	Vooruit overslaan naar het begin van de volgende track
	Stop afspelen
	Afspelen
	Wisselt tussen pauzeren en afspelen
AUDIO	Wijzigt het audio decoderingsformaat (Dolby Digital, DTS, enz.).
MENU	Activeert het BD-spelermenu.
	Navigeert tracklijsten indien ondersteund door de speler  selecteert de momenteel gemarkeerde track ondersteund door de speler
	De navigatie keert terug naar het hoogste niveau van het menu ('Home').
RTN	Druk tijdens menunavigatie op deze toets om terug te keren naar het vorige scherm of een vorige selectie
SHUFF	Schakelt de willekeurige ('shuffle') afspeelmodus in en uit
RPT	Herhalende afspeelmodus van de disk of een geprogrammeerde trackselectie. U kunt een bepaalde track herhalen door deze track te selecteren en tweemaal op RPT te drukken. Annuleer deze functie door een derde keer op RPT te drukken.
SACD	Wisselt tussen de selectie van de HD- en CD-laag van een SACD-disk

## probleem- oplossing

Als u problemen met uw versterker ondervindt, controleer dan a.u.b. het volgende.

### Geen geluid

Controleer het volgende:

- De versterker is ingeschakeld.
- De A29 is niet uitgeschakeld (d.w.z. MUTE (gedempt) wordt niet op de display weergegeven; het voedingslampje is groen, niet oranje of rood).
- De geselecteerde bron richting de A29 genereert audio (bijv. als CD is geselecteerd, dan wordt de CD afgespeeld).

### Het geluid onderbreekt onverwacht

Als de temperatuur van het interne koellichaam boven een veilig niveau stijgt, dan treedt een thermische onderbreker binnenin de versterker in werking om de eenheid te beschermen en verwijdert het beveiligingssysteem tijdelijk de voeding naar de luidsprekers. Het systeem zal zichzelf terugstellen naargelang het koellichaam afkoelt.

- Met twee paren lage-impedantie luidsprekers aangesloten (6  $\Omega$  of minder), is overbelasting waarschijnlijker. Overbelasting van de versterker, kan het onderbreken ervan wegens oververhitting veroorzaken.
- Merk op dat, als gevolg van de hoge uitgangsspanning van sommige CD-spelers, het mogelijk is om uw versterker op vol vermogen te laten werken, hoewel het volume niet op maximaal is ingesteld.

## A29 specificaties

<b>Continue vermogensuitgang (20 Hz-20 kHz op 0,5% THD), per kanaal</b>	
Beide kanalen, 8 Ω, 20 Hz-20 kHz	80W
Enkel kanaal, 4 Ω, op 1 kHz	175W
Harmonische vervorming, 80% vermogen, 8 Ω op 1 kHz	0.003%
<b>Ingangen</b>	
Phono (MM) cartridge:	
Ingangsgevoeligheid op 1 kHz	5mV
Ingangsimpedantie	47kΩ + 100pF
Frequentiebereik (zie RIAA kromme)	20Hz - 20kHz ± 1dB
Signaal/ruisverhouding (AwtD) 50 W, zie 5 mV ingang	80dB
Overbelastingmarge, ref. 5mV op 1kHz	23dB
Ingangen:	
Nominale gevoeligheid	1V
Ingangsimpedantie	10kΩ
Maximale ingang	4.6Vrms
Frequentiebereik	20Hz - 20kHz ± 0.2dB
Signaal/ruisverhouding (AwtD) 50 W, zie 1V ingang	105dB
<b>Voorversterkeruitgang</b>	
Nominaal uitgangsniveau	735mV
Uitgangsimpedantie	230Ω
<b>Hoofdtelefoonuitgang</b>	
Maximaal uitgangsniveau in 600 Ω	5V
Uitgangsimpedantie	1Ω
Belastingbereik	16Ω - 2kΩ
<b>Accessoirevoedingsuitgang</b>	
2,1mm DC-connector	6V, 500mA
<b>Algemeen</b>	
Netspanning	110-120V or 220-240V
Energieverbruik (maximaal)	500W
Afmetingen L x B x H (incl. voetjes)	433 x 275 x 85mm
Gewicht (netto)	9,2kg
Gewicht (verpakt)	11,1kg
Meegeleverde accessoires	Netsnoer CR902 afstandsbediening 2 x AAA batterijen Accessoire voedingskabel
E&OE	
<b>Opmerking:</b> De waarden van alle specificaties zijn typisch, tenzij anders vermeld.	

### Beleid van constante verbetering

Het beleid van Arcam is gericht op constante verbetering van de producten. Dit betekent dat ontwerpen en specificaties zonder voorafgaande kennisgeving kunnen worden veranderd.



## productgarantie

### Wereldwijde garantie

Dit geeft u het recht om het apparaat kosteloos te laten repareren, tijdens de eerste twee jaar vanaf de aankoopdatum, onder voorbehoud dat het oorspronkelijk bij een officiële Arcam-dealer is gekocht. De Arcam-dealer is verantwoordelijk voor alle naverkoopservice. De fabrikant kan niet aansprakelijk worden gesteld voor gebreken als gevolg van ongeval, verkeerd gebruik, misbruik, slijtage, verwaarlozing of door ongeoorloofde aanpassing en/of reparatie, noch kan de fabrikant aansprakelijk worden gesteld voor schade of verlies ontstaan tijdens het transport van of naar de persoon die een garantieclaim indient.

#### De garantie dekt:

Onderdelen en arbeidskosten voor twee jaar vanaf de aankoopdatum. Na twee jaar moet u voor zowel de onderdelen als de arbeidskosten betalen. **De garantie dekt op geen enkel moment transportkosten.**

### Garantieclaims

Deze apparatuur moet worden verpakt in de originele verpakking en naar de dealer worden geretourneerd **van wie het werd gekocht**. Het moet franco vervoer via een gerenommeerde vervoerder worden toegezonden – **niet** per post. Er kan tijdens transport naar de dealer of distributeur geen verantwoordelijkheid voor het apparaat worden aanvaard en klanten worden daarom geadviseerd om het apparaat te verzekeren tegen verlies of beschadiging tijdens transport.

Neem contact op met Arcam voor nadere details [support@arcam.co.uk](mailto:support@arcam.co.uk).

### Problemen?

Als uw Arcam-dealer geen enkele vraag met betrekking tot dit of enig ander Arcam-product kan beantwoorden, neem contact op met Arcam Customer Support op het hierboven vermelde adres en we zullen ons best doen om u te helpen.

### Online registratie

U kunt uw product online registreren op [www.arcam.co.uk](http://www.arcam.co.uk).

#### Dit product correct afvoeren



Deze markering geeft aan dat dit product nergens in de Europese Unie met ander huishoudelijk afval mag worden afgevoerd.

Om mogelijke schade aan het milieu of de volksgezondheid door ongecontroleerde afvalverwijdering te voorkomen en grondstoffen te behouden, dient dit product op verantwoorde wijze gerecycled te worden.

Om uw apparaat te verwijderen, maak gebruik van uw plaatselijke inlever- en inzamelsystemen of neem contact op met de winkelier waar het product was aangeschaft.



# ARCAM

## FMJ CLASS A29

**MANUAL** Amplificador integrado

Español

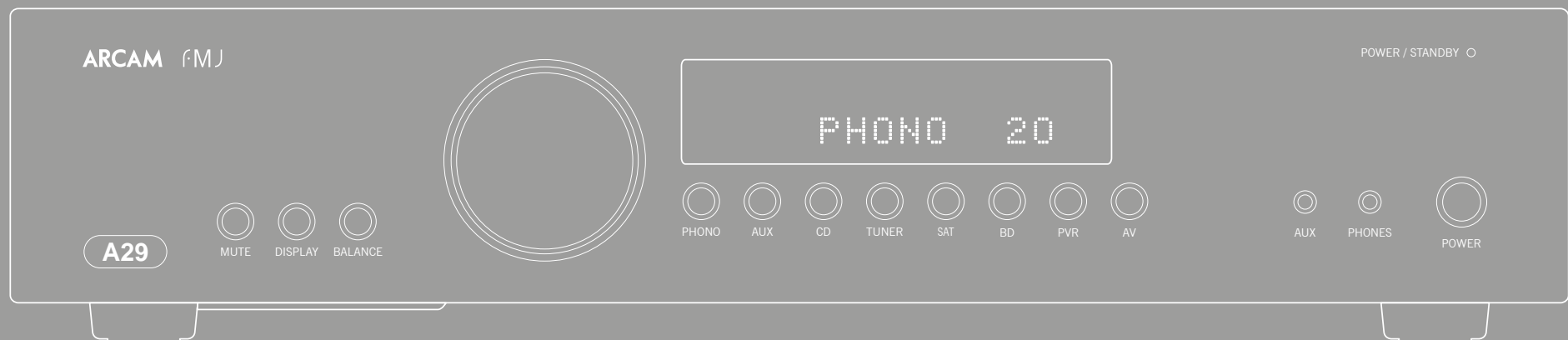

## pautas de seguridad

### Instrucciones importantes de seguridad

1. Lea estas instrucciones.
2. Conserve estas instrucciones.
3. Preste atención a todas las advertencias.
4. Siga todas las instrucciones.
5. No utilice este aparato cerca del agua.
6. Límpielo sólo con un paño seco.
7. No obstruya ninguna abertura de ventilación. Instálelo de acuerdo con las instrucciones del fabricante.
8. Coloque la unidad lejos de fuentes de calor tales como radiadores, rejillas de salida de calefacción, estufas y otros aparatos (incluyendo amplificadores) que produzcan calor.
9. No anule las medidas de seguridad del enchufe con toma de tierra o polarizado.

Un enchufe polarizado tiene dos clavijas, una más ancha que la otra. Un enchufe con toma de tierra tiene dos clavijas y una tercera para la conexión a tierra. La hoja ancha o la tercera clavija tienen por objeto mantener su seguridad. Si el enchufe suministrado no encaja en su toma de corriente, consulte a un electricista para realizar la sustitución de la toma de corriente por una adecuada.

10. Proteja el cable de alimentación para que no se le pise ni dañe, principalmente en los enchufes, en las tomas de corriente, y en los puntos de salida del equipo.

11. Utilice sólo los accesorios y conexiones especificados por el fabricante.

12. Colóquelo sólo sobre los carritos, plataformas, trípodes, soportes o mesas, especificados por el fabricante, o vendidos con el aparato.



Cuando se utilice un carrito, tenga cuidado al mover el conjunto de carrito y aparato para evitar lesiones en caso de vuelco.

13. Desconecte el equipo durante las tormentas eléctricas o cuando vaya a estar mucho tiempo sin utilizarse.

14. Para todo tipo de mantenimiento consulte al personal de servicio técnico cualificado.

El servicio técnico es necesario cuando el equipo haya sido dañado de cualquier forma, como por ejemplo: cuando se dañe el cable de alimentación o el enchufe, se derrame líquido o caigan objetos sobre el equipo, éste se haya expuesto a la lluvia o la humedad, no funcione con normalidad, o se haya caído.

15. Entrada de objetos o líquidos

ADVERTENCIA – Tenga cuidado de que no caigan objetos ni se derramen líquidos en el gabinete a través de las aberturas. El aparato no se debe exponer al goteo ni a las salpicaduras. Sobre el equipo no deben colocarse objetos llenos de líquido, tales como jarrones.

16. Ambiente

El equipo ha sido diseñado para utilizarse en ambientes moderados y en entornos domésticos.

17. Limpieza

Desenchufe la unidad del tomacorriente antes de limpiarla.

Normalmente la cubierta sólo necesita limpiarse con un paño suave y sin pelusa. No utilice disolventes químicos para su limpieza.

No recomendamos el empleo de atomizadores ni abrillantadores para limpieza de muebles, ya que pueden dejar marcas blancas permanentes.

18. Fuentes de alimentación

Conecte el equipo sólo a la fuente de alimentación descrita en las instrucciones de funcionamiento, o como viene indicado en el equipo.

El principal método para aislar el equipo de la alimentación principal es desconectar el enchufe principal. El equipo debe estar instalado de tal forma que sea posible su desconexión.

19. Olor anormal

Si se detecta un olor anormal o humo saliendo del equipo, apáguelo inmediatamente y desenchufe el equipo del tomacorriente. Contacte a su distribuidor y no vuelva a conectar el equipo.

### Producto de Clase II



Este equipo es un aparato Clase II o de aislamiento eléctrico doble. Ha sido diseñado de modo que no necesita una conexión de seguridad con toma de tierra.

### Advertencia

El enchufe del cable de alimentación se usa para desconectar el aparato y deberá ser de fácil acceso.



#### CAUTION

RISK OF ELECTRIC SHOCK DO NOT OPEN

#### ATTENTION

RISQUE DE CHOC ELECTRIQUE NE PAS OUVRI



**PRECAUCIÓN:** Para reducir el riesgo de descargas eléctricas, no retire la tapa (ni la parte trasera). Dentro no hay piezas que requieran reparación por parte del usuario. Para asistencia técnica consulte al personal cualificado.

**ADVERTENCIA:** Para reducir el riesgo de incendios o de descargas eléctricas, no exponga este aparato a la lluvia ni a la humedad.



El símbolo de un rayo con una punta de flecha dentro de un triángulo equilátero, tiene por finalidad alertar al usuario de la presencia de "voltaje peligroso" sin aislar en el interior de la carcasa del producto, cuya magnitud puede ser suficiente para constituir un riesgo de descarga eléctrica para las personas.



El signo de exclamación dentro de un triángulo equilátero, tiene por finalidad alertar al usuario de la presencia de instrucciones importantes de funcionamiento y mantenimiento (servicio técnico) en la literatura que acompaña al aparato.

**PRECAUCIÓN:** En Canadá y en los Estados Unidos, para evitar descargas eléctricas, haga coincidir la hoja ancha del enchufe con la ranura ancha del tomacorriente e inserte completamente el enchufe en el tomacorriente.

20. Daños que requieren de servicio

El equipo debe recibir servicio por parte de personal calificado cuando:

- A. se hayan dañado el cable o el enchufe de alimentación, o
- B. hayan caído objetos o se haya derramado líquido dentro del equipo, o
- C. el equipo haya estado sometido a la lluvia, o
- D. el equipo no parezca operar normalmente o exhiba un cambio marcado en su desempeño, o
- E. el equipo se haya caído o el gabinete esté dañado.

### Conformidad con la seguridad

Este equipo se ha diseñado para cumplir con la norma internacional de seguridad eléctrica IEC/EN 60065.

Este dispositivo cumple la Parte 15 de la Normativa FCC. El funcionamiento está sujeto a las dos condiciones siguientes: (1) Este dispositivo no debe ocasionar interferencias perjudiciales, y (2) este dispositivo debe aceptar cualquier interferencia que se reciba, incluyendo las interferencias que pudiera causar el funcionamiento indeseado.

Se considerará que la instalación del edificio proporciona protección de acuerdo con las características nominales de la toma de corriente de pared.

### PRECAUCIONES DE INSTALACIÓN

Para una dispersión del calor apropiada, no instale esta unidad en un espacio confinado, como un librero o un espacio cerrado similar.

- Se recomienda más de 0.3 m (12 in.).
- No coloque ningún otro equipo sobre esta unidad.

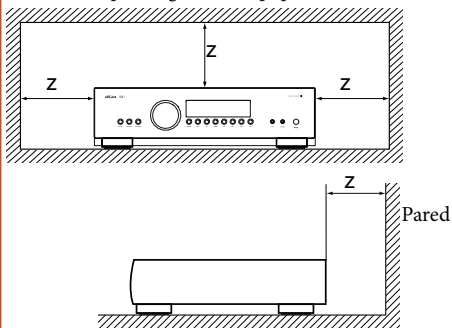

### INFORMACIÓN DE LA FCC (PARA CLIENTES EN LOS EE.UU.)

#### 1. PRODUCTO

Este producto cumple con la parte 15 de las Normas de la Comisión Federal de Comunicaciones de Estados Unidos (FCC, por sus siglas en inglés). El funcionamiento está sujeto a las dos condiciones siguientes: (1) Este dispositivo no debe ocasionar interferencias perjudiciales, y (2) este dispositivo debe aceptar cualquier interferencia que se reciba, incluyendo las interferencias que pudiera causar el funcionamiento indeseado.

#### 2. AVISO IMPORTANTE: NO MODIFIQUE ESTE PRODUCTO

Este producto, cuando se lo instala como se indica en las instrucciones de este manual, cumple con los requerimientos de la FCC. Cualquier modificación que no sea expresamente aprobada por ARCAM puede invalidar su autoridad, otorgada por la FCC, para utilizar este producto.

#### 3. NOTA

Este producto ha sido probado, y se comprobó que cumple con los límites para un dispositivo digital Clase B, de conformidad con la parte 15 de las

Normas de la FCC. Estos límites están diseñados para proporcionar una protección razonable contra interferencia dañina en una instalación residencial.

Este producto genera, usa y puede irradiar energía de radiofrecuencia. Si no se lo instala y utiliza de acuerdo con las instrucciones, puede causar interferencia dañina a las comunicaciones de radio. Sin embargo, no se garantiza que esta interferencia no pueda ocurrir en una instalación en particular. Si este producto causa interferencias perjudiciales en la recepción de radio o televisión, lo que puede determinarse apagando y encendiendo el producto, se recomienda al usuario que corrija la interferencia, mediante una o más de las medidas siguientes:

- Reoriente o cambie de ubicación la antena de recepción.
- Aumente la separación entre el equipo y el receptor.
- Conecte el producto a un tomacorriente de un circuito distinto al que esté conectado el receptor.
- Consulte al distribuidor local autorizado para distribuir este tipo de producto o a un técnico experto en radio/TV, para obtener ayuda.

### INFORMACIÓN DE SEGURIDAD (PARA CLIENTES EUROPEOS)

- Evite altas temperaturas. Permita una dispersión de calor suficiente al realizar la instalación en un estante.
- Manipule el cable de alimentación con cuidado. Sostenga el enchufe al desconectar el cable.
- Mantenga la unidad libre de humedad, agua y suciedad.
- Desconecte el cable de alimentación cuando no se vaya a utilizar la unidad durante largos períodos de tiempo.
- No obstruya los orificios de ventilación.
- No permita que se introduzcan objetos extraños en la unidad.
- No permita que insecticidas, benceno ni solventes entren en contacto con la unidad.
- Nunca desmonte ni modifique la unidad de ninguna manera.

- No debe impedirse la ventilación cubriendo las aperturas de ventilación con objetos como periódicos, manteles o cortinas.
- No deben colocarse fuentes de llama abierta, como velas encendidas, sobre esta unidad.
- Preste atención y siga las regulaciones locales acerca de la eliminación de baterías.
- No exponga la unidad a goteos ni a salpicaduras de líquidos.
- No coloque objetos llenos de líquido, como jarrones, sobre la unidad.
- No manipule el cable de alimentación con las manos mojadas.
- Cuando el interruptor se encuentra en la posición OFF (apagado), el equipo no está completamente desconectado de la ALIMENTACIÓN.
- El equipo debe ser instalado cerca de la fuente de alimentación, para que la fuente de alimentación sea fácilmente accesible.

### UNA NOTA ACERCA DEL RECICLAJE:

Los materiales de embalaje de este producto son reciclables y pueden reutilizarse. Elimine los materiales de acuerdo a las regulaciones locales de reciclaje. Cuando deseché la unidad, cumpla con las normas o regulaciones locales.

Las baterías nunca deben ser desechadas o incineradas, sino que deben eliminarse de acuerdo a las regulaciones locales respecto a la eliminación de baterías.

Este producto y los accesorios suministrados, excepto las baterías, constituyen el producto aplicable de acuerdo a la directiva WEEE.

### FORMA CORRECTA DE DESHACERSE DE ESTE PRODUCTO

Estas marcas indican que este producto no debe desecharse junto con otros residuos domésticos en toda la UE.

Para evitar posibles daños al medio ambiente o a la salud humana debido a la eliminación no controlada de desechos y para conservar los recursos materiales, este producto debe reciclarse de manera responsable.

Para eliminar su producto, utilice sus sistemas locales de devolución y recolección o contacte al distribuidor al que le compró el producto.



bienvenida...

*Gracias y enhorabuena por la compra de su amplificador FMJ de Arcam.*

*Arcam lleva fabricando productos de audio especializados de extraordinaria calidad por más de tres décadas, y el nuevo amplificador integrado A29 es la novedad de nuestra larga lista de productos Hi-Fi galardonados. El diseño de la gama FMJ se basa en toda la experiencia de Arcam como una de las compañías de audio más respetadas en el RU, para producir la gama de mejor rendimiento de amplificadores estéreo hasta ahora – diseñada y fabricada para que disfrute de la música durante años.*

*Este manual es una guía para la instalación y uso del amplificador A29 e incluye información sobre sus características más avanzadas. Use la lista de contenido en la página siguiente para consultar la sección de interés.*

*Esperamos que su producto FMJ le brinde años de funcionamiento sin problemas. En el caso poco probable de darse algún fallo, o simplemente si requiere más información sobre los productos Arcam, nuestra red de distribuidores estará encantada de ayudarle. También se puede encontrar información adicional en el sitio Web de Arcam [www.arcam.co.uk](http://www.arcam.co.uk).*

**El equipo de desarrollo de FMJ**



# índice

## Índice

<b>pautas de seguridad</b> .....	<b>ES-2</b>
Instrucciones importantes de seguridad .....	ES-2
Conformidad con la seguridad .....	ES-2
<b>bienvenida</b> .....	<b>ES-4</b>
<b>vista general</b> .....	<b>ES-6</b>
Colocación de la unidad .....	ES-6
Alimentación .....	ES-6
Interconexión de cables .....	ES-6
<b>conexiones del A29</b> .....	<b>ES-7</b>
<b>A29 operación</b> .....	<b>ES-8</b>
Encendido .....	ES-8
Modo en espera automático .....	ES-8
Visualizador .....	ES-8
Entrada de audio .....	ES-8
Seleccionar una fuente de audio .....	ES-8
Entradas de Audio .....	ES-8
Salida de grabación .....	ES-9
Salida de pre-amplificador .....	ES-9
Ajustar el balance .....	ES-9
Audición .....	ES-9
<b>altavoces</b> .....	<b>ES-10</b>
Cableado sencillo normal .....	ES-10
Biamplicación .....	ES-10
Conexión de los altavoces .....	ES-10
<b>mando a distancia CR902</b> .....	<b>ES-11</b>
Modo de Dispositivo AMP .....	ES-12
Modo de Dispositivo TUN .....	ES-12
Modo de Dispositivo CD .....	ES-12
Modo de Dispositivo BD .....	ES-12
<b>solución de problemas</b> .....	<b>ES-13</b>
No hay sonido .....	ES-13
El sonido se corta inesperadamente .....	ES-13
<b>especificaciones del A29</b> .....	<b>ES-14</b>
<b>garantía del producto</b> .....	<b>ES-15</b>
Garantía mundial .....	ES-15
Reclamaciones en el marco de la garantía .....	ES-15
¿Problemas? .....	ES-15
Registro en línea .....	ES-15

## vista general



El amplificador integrado A29 de Arcam ofrece calidad de sonido líder en su categoría para la mejor reproducción de su música.

Al aprovechar los muchos años de experiencia en diseño de amplificadores en Arcam, este producto usa los mejores componentes de calidad y prácticas de ingeniería para producir un producto que ofrecerá muchos años de placer musical y servicio confiable.

Con un amplificador clase G, fuente de alimentación basada en amplificador toroidal, chasis con aislamiento acústico y niveles excepcionalmente bajos de distorsión y ruido, el A29 es capaz de reproducir música con toda su autoridad y detalle originales. Puede estar seguro de que escuchará la música exactamente como quiso el artista.

**El A29 está diseñado para alcanzar un nivel de desempeño que realmente le dará vida a su música.**

### Colocación de la unidad

- Coloque el amplificador sobre una superficie plana y firme, evitando la luz directa del sol y las fuentes de calor o humedad.
- No coloque el A29 sobre un amplificador de potencia u otra fuente de calor.
- No coloque el amplificador en un espacio cerrado, como en un librero o en un gabinete cerrado, a menos que tenga una buena ventilación. El A29 está diseñado para calentarse durante su funcionamiento normal.
- No coloque ningún otro equipo o elemento sobre el amplificador ya que obstaculizaría el flujo de aire alrededor del disipador térmico, provocando el sobrecalentamiento del amplificador. (La unidad colocada sobre el amplificador también se calentaría.)
- Cerciórese de que el receptor del mando a distancia situado a la derecha del panel frontal no queda obstaculizado, de lo contrario impedirá el uso del mando a distancia.
- No coloque su tocadiscos sobre la unidad. Los tocadiscos son muy sensibles al ruido que genera la alimentación principal, y se puede oír como un “zumbido” de fondo si el tocadiscos está demasiado cerca.
- El funcionamiento normal de la unidad puede perturbarse por interferencias electromagnéticas fuertes. Si esto ocurre, simplemente reinicie la unidad con el botón de encendido, o mueva la unidad hacia otra ubicación.

### Alimentación

El amplificador se entrega con un cable de alimentación con enchufe. Compruebe que el conector que se incluye encaje con su tomacorriente; si necesitase un nuevo conector de alimentación, contacte a su distribuidor de Arcam.

Si su voltaje de alimentación o enchufe de alimentación es diferente, contacte inmediatamente a su distribuidor de Arcam.

Empuje la clavija IEC del cable de alimentación dentro del receptáculo en la parte trasera del amplificador, cerciorándose de que está completamente introducida. Conecte el otro extremo del cable en el tomacorriente y, si fuera necesario, alimente la toma.

### Interconexión de cables

Recomendamos que utilice cables blindados de alta calidad que hayan sido diseñados para esta aplicación en particular. Otros cables tendrán diferentes características de impedancia, lo que degradará el rendimiento de su sistema (por ejemplo, no utilice cableado diseñado para video, para transmitir señales de audio). Todos los cables deben mantenerse lo más cortos como sea posible en la práctica.

Es recomendable, cuando conecte su equipo, asegurarse de que el cableado de alimentación se mantenga lo más alejado posible de los cables de audio. No hacerlo puede causar ruidos indeseados en las señales de audio.



# conexiones del A29

## Entrada de alimentación

Conecte aquí el cable de alimentación correcto.

## Selector de voltaje

Cerchiórese de que el voltaje seleccionado coincide con el de su red eléctrica local.

## Alimentación de accesorios

Conector mono de 3.5mm para cable de alimentación de accesorios (suministrado). El cable proporciona dos conectores de 2.1mm de Corriente Continua para alimentar accesorios rLink o rBlink.

## USB

La entrada USB tipo A puede usarse para alimentar accesorios de 5v (0.1A máx.) y para actualizaciones de software.

## Terminal a tierra para audio

Para conectar el cable de toma de tierra de su tornamesa, si fuese necesario.



Tenga en cuenta que este terminal no debe utilizarse como toma a tierra de seguridad.

## Terminales de altavoces

Vea la página 10 para saber cómo conectar los altavoces.

## Entrada Aux

Conector estéreo analógico de 3.5mm, diseñado para conectar un reproductor MP3 portátil.

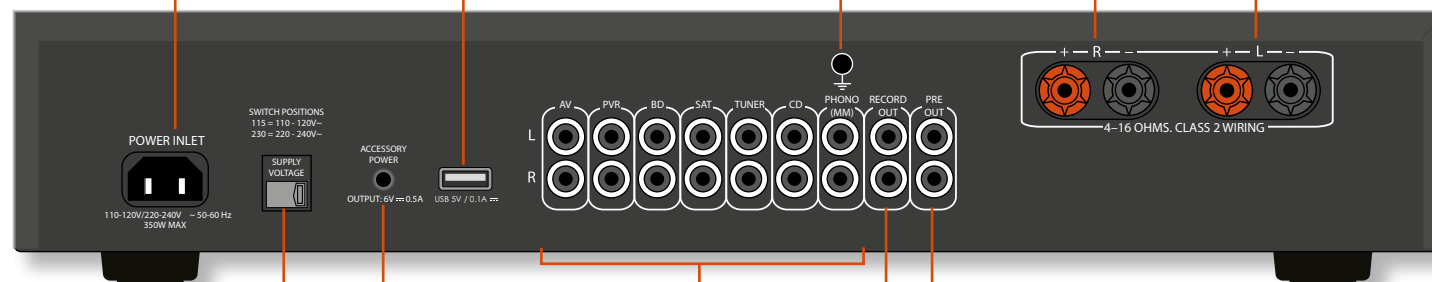

## Entradas de Audio

Las etiquetas sobre los conectores indican las entradas de audio sugeridas, aunque puede conectar cualquier dispositivo de audio adecuado a las entradas de nivel de línea. (Tenga en cuenta, sin embargo, que el nombre de la entrada que aparece en el visualizador frontal no cambiará.)

AV, PVR, BD, SAT, TUNER y CD son todas entradas de nivel de línea.

La entrada PHONO (MM) tiene características diferentes. Vea la página 9 para tener más información y la página 8 para las especificaciones de la entrada de audio.

## Salida de pre-amplificador

PRE OUT proporciona la salida de pre-amplificación para usar en un sistema bi-amplificado (por ejemplo, con un amplificador de potencia P49).

Vea la página 10 para más información.

## Salida de grabación

RECORD OUT es una salida de nivel de línea para usar en grabaciones desde otras fuentes.

Vea la página 9 para más información.

## Audífonos

Conector estéreo de 3.5mm, diseñado para utilizarlo con un juego de audífonos/auriculares.

Vea la página 9 para más información.

## Nota

¡Lea las secciones 'Colocación de la unidad', 'Alimentación' y 'Cables de interconexión' en la página 6 antes de conectar su amplificador integrado A29!

## A29 operación



### Encendido

El botón **POWER** enciende y apaga la unidad.

La luz de encendido (junto a las letras 'POWER / STANDBY') muestra el estado del amplificador: cambia de rojo a naranja y luego a verde si se conecta a la red eléctrica y se enciende la unidad.

### Modo en espera automático

A fin de cumplir con los reglamentos internacionales para productos de consumo, esta unidad está diseñada para entrar en un modo en espera de baja potencia si no se detecta interacción con el usuario durante un periodo extendido de tiempo. La unidad puede salir del modo en espera al girar el botón de control en el panel frontal en cualquier dirección o al presionar la tecla **○** en el mando a distancia.

Este tiempo se puede ajustar al pulsar los botones **AUX** y **BALANCE** en el panel frontal y al girar el botón de control hasta el valor deseado. Los valores disponibles son desde OFF hasta 24 horas, en intervalos de media hora.

Nota: si el límite de tiempo para el modo en espera se ajusta a OFF, se desactivará la función de modo en espera.

### Visualizador

El botón **DISPLAY** (o **DISP** en el mando a distancia) cambia el brillo de la pantalla entre 'encendido', 'atenuado' y 'apagado'. Si el A29 se apaga con el brillo de la pantalla ajustado en 'apagado', la pantalla se reinicia en 'atenuado' cuando la unidad se reenciende.

### Entrada de audio

#### Entrada de nivel de audio

El A29 proporciona una etapa de pre-amplificación para manejar las salidas de bajo-voltaje procedentes de un cartucho MM (imán móvil). Las especificaciones de entrada las encontrará en la página 14.

El volumen de salida se muestra en el visualizador frontal como PHONO 20, por ejemplo.

#### Entrada de audio de nivel de línea

La entrada de audio se puede cambiar de nivel de audio a nivel de línea. Pulse los botones **PHONO** y **BALANCE** en el panel frontal simultáneamente y use el botón de control para cambiar la configuración. En el visualizador frontal aparecerá PHONO ON o LINE ON respectivamente.

Si desea usar un amplificador de audio externo, conecte su salida a la entrada **PHONO (MM)**, pero cerciórese que tiene seleccionada la opción **LINE ON**, ya que un amplificador de audio genera una entrada de nivel de línea.

Con la entrada definida de este modo, el volumen de salida se muestra en el visualizador frontal como **LINE 20**, por ejemplo.

**ADVERTENCIA: NUNCA reproduzca una fuente de nivel de línea estándar en la entrada de audio cuando esté en LINE-OFF. Esto daría como resultado daños serios al amplificador y a los altavoces debido a la ganancia extra que se aplica y esto no estaría cubierto por la garantía.**

### Seleccionar una fuente de audio

Las fuentes de audio pueden seleccionarse desde los botones del panel frontal (**PHONO, AUX, CD, TUNER, SAT, BD, PVR, AV**), o en del mando a distancia (**PHONO, AUX, CD, TUN, SAT, BD, PVR, AV**).

En cada caso, la fuente se selecciona desde los conectores de entrada con el nombre correspondiente.

### Entradas de Audio

Aunque las entradas están etiquetadas para dispositivos específicos, todas tienen las mismas características y se pueden usar con cualquier producto con nivel de línea. La excepción es la entrada **PHONO (MM)** (vea las especificaciones en la página 14).

#### AUX

Esta es una entrada analógica para clavijas de 3,5mm situada en el panel frontal, diseñada para dispositivos como reproductores de MP3. Para conectar un reproductor MP3 (u otro dispositivo de audio portátil) necesitará un cable con dos clavijas macho de 3,5mm conectado entre la entrada **AUX** y la salida para los audífonos del reproductor.

#### SINTONIZADOR

Diseñada para las salidas analógicas de un sintonizador de radio FM, AM o DAB.

#### SAT

Diseñada para salidas analógicas procedentes de un receptor de TV por satélite o de un receptor de TV por cable.

#### BD

Diseñadas para salidas analógicas desde un reproductor de Blu-ray o DVD.

#### PVR

Diseñada para salidas analógicas procedentes de Grabadoras de Video Personal (PVR), o dispositivos similares.

#### AV

Diseñada para salidas analógicas de equipos audiovisuales en general, tales como un reproductor de video o un receptor digital de TV/satélite.

#### CD

Diseñado para salidas analógicas balanceadas de un reproductor de CD.



### Salida de grabación

El A29 está equipado con un bucle de grabación de audio, el cual puede utilizarse con dispositivos de grabación tales como un grabador de CD, grabador DAT, grabador de cassetes, VCR o PVR.

Conecte la salida RECORD OUT al conector de entrada de su dispositivo de grabación (normalmente etiquetado como RECORD o IN).

Para grabar una fuente en particular, pulse el botón correspondiente a la fuente (por ejemplo, TUNER).

### Salida de pre-amplificador

Para usar su A29 como un pre-amplificador dedicado, o como parte de un sistema bi-amplificado, conecte las salidas PRE OUT a los conectores de entrada de su amplificador de potencia.

Vea la página 7 para conocer los detalles de conexión y la página 14 para las especificaciones de salida.

### Ajustar el balance

El ajuste del balance le permite subir el volumen de un canal (izquierdo o derecho) respecto al otro. El cambio del balance puede ayudarle a restaurar la imagen estéreo para una posición de audición descentrada.

El balance se puede ajustar desde el panel frontal o usando el mando a distancia. Pulse el botón BALANCE (o BAL en el CR902) para ver el ajuste actual, entonces use el botón de control (o los botones +/- en el mando a distancia) para cambiar el ajuste – desde L12 hasta R12, pasando por el valor neutral 0.

### Audición

#### Control de volumen

Use el botón de control (o los botones +/- en el mando a distancia) para cambiar el volumen. Gire el botón en el sentido de las agujas del reloj para subir el volumen, y en sentido contrario para bajarlo.

#### Audición usando audífonos/auriculares

El conector para audífonos (PHONES) acepta audífonos con un margen de impedancia entre 16Ω y 2kΩ, con una clavija estéreo de 3.5 mm.

Las salidas pre-amp y los altavoces/parlantes quedarán en silencio cuando conecte los audífonos y el visualizador frontal mostrará Headphone.

El conector para audífonos está siempre activo, a menos que haya silenciado la salida.

#### Silenciar el audio

La salida de audio del A29 se puede silenciar pulsando MUTE en el panel frontal (o  en el mando a distancia). Si la unidad está silenciada, la luz de encendido cambia a naranja y la fuente aparecerá en el visualizador frontal del modo siguiente (por ejemplo PVR MUTE).

Pulse MUTE/ una segunda vez (o cambie el volumen) para activar el sonido.

# altavoces

## Conexión de los altavoces

Hay muchas maneras diferentes de conectar los altavoces a su A29. La sección a continuación describe cómo conectar los altavoces y el amplificador para las configuraciones más comunes.

### Notas sobre cómo conectar los altavoces

- No realice las conexiones al amplificador mientras lo tenga encendido. Le recomendamos que tenga el amplificador completamente desconectado de la red eléctrica antes de empezar.
- Antes de encender su(s) amplificador(es) por primera vez después de conectarlo(s) a los altavoces, compruebe minuciosamente todas las conexiones. Cerciérese de que los cables o alambres sin aislamiento (pelados) no se tocan entre sí, ni a la carcasa del amplificador (ya que podrían generar cortocircuitos), y que tiene conectado el positivo (+) al positivo y el negativo (-) al negativo. No olvide comprobar el cableado tanto del amplificador como del altavoz.
- Después de hacer las conexiones: encienda el amplificador, seleccione una señal de entrada y luego suba el volumen gradualmente hasta el nivel de escucha deseado.
- Si no está seguro de cómo debe conectarse su sistema, póngase en contacto con su distribuidor Arcam quien estará complacido de poder ayudarle.

### Cableado sencillo normal

Si cada altavoz tiene más de un par de terminales de conexión, use las terminales etiquetadas LF o 'Baja Frecuencia'.

Conecte la terminal positivo de la conexión del altavoz derecho del amplificador (con la etiqueta R+) a la terminal positivo de su altavoz derecho. De manera similar, conecte la terminal negativo negro de la conexión del altavoz derecho en el amplificador (etiquetada como R-) a la terminal negativo de su altavoz. Repita el proceso para el altavoz izquierdo, usando las terminales etiquetadas como L+ y L- en el amplificador.

**ADVERTENCIA:** Si sus altavoces soportan el bicableado, habrá una tira de metal conductor que conecta las terminales de baja frecuencia (LF) a las terminales de alta frecuencia (HF); esta **NO DEBE RETIRARSE** en un sistema de cableado sencillo.

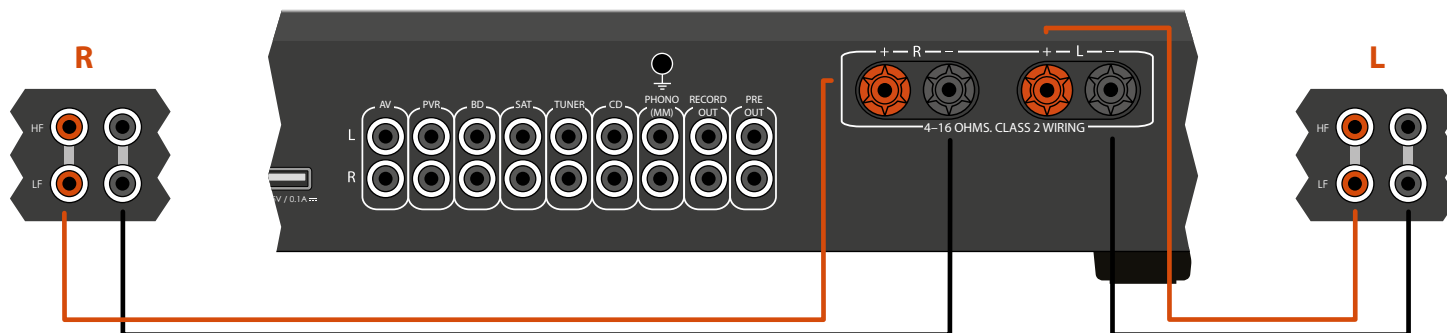

### Bi-amplificación

La bi-amplificación es la separación de la amplificación de las señales de bajas y altas frecuencias en dos amplificadores.

La bi-amplificación necesita utilizar dos amplificadores por canal. Normalmente, su A29 se usa para manejar los altavoces de alta frecuencia (agudos), junto con un P49 que maneja las bajas frecuencias (graves).

Conecte su A29 a los altavoces/parlantes como se describe en el procedimiento de cableado individual, con la excepción de que el A29 debería conectarse a las terminales del altavoz etiquetadas con HF o 'Alta Frecuencia'. Luego conecte el amplificador de potencia

(un Arcam P49 por ejemplo) a las terminales LF o 'Baja Frecuencia', como en el diagrama. Es necesario también un par de cables de interconexión de audio para conectar las salidas de pre-amplificación del A29 a las entradas de amplificación del P49.

Tenga en cuenta que las tiras metálicas que conectan las terminales inferiores a las superiores en los altavoces **SE DEBEN QUITAR**. De no hacerlo provocará una avería en ambos amplificadores, que normalmente no estará cubierta por la garantía.

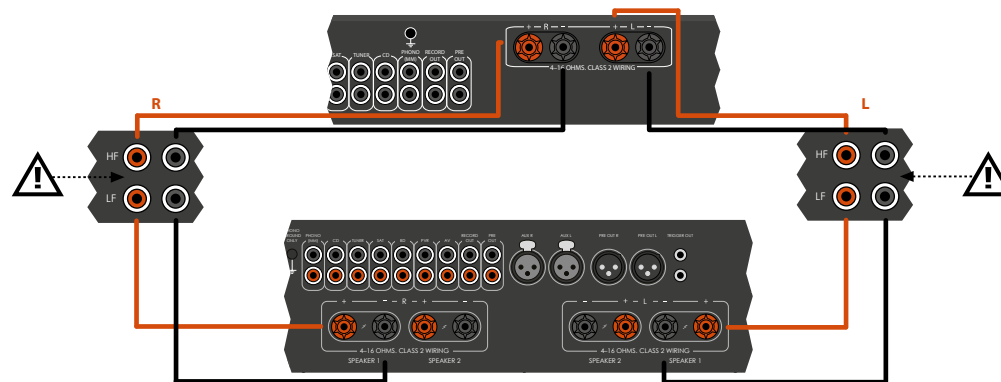

Un A29 y un P49 conectados a los altavoces usando bi-amplificación

## mando a distancia CR902

El CR902 está pre-programado para usarlo con el A29. Asegúrese de que las dos baterías AAA suministradas estén instaladas antes de intentar usar el mando a distancia.

A. Con el CR902 boca abajo, presione hacia abajo sobre las hendiduras antideslizantes del compartimiento de las baterías y quite la tapa deslizándola.

B. Coloque las dos baterías 'AAA' suministradas. Tenga cuidado de colocarlas en la dirección correcta siguiendo las marcas '+' y '-' del compartimiento de baterías.



C. Vuelva a colocar la tapa deslizándola hasta que se quede en su sitio con un 'clac'.

El CR902 necesita una línea sin obstáculos hasta el visualizador frontal del A29 para asegurar un funcionamiento fiable.















## Modo de Dispositivo AMP

El botón de Modo de Dispositivo  configura el CR902 para controlar su amplificador Arcam. Pulsar este botón no afecta la entrada seleccionada actualmente en el amplificador.

	Alterna entre el modo de espera y el encendido
DISP	Alterna entre las opciones de brillo del visualizador del panel frontal
MENU	Muestra el menú de configuración del amplificador en el panel frontal
	Menús de navegación
	Alterna la función de silencio del amplificador
Vol- Vol+	Disminuye (-) y aumenta (+) el volumen del amplificador
BAL	Ajusta el balance entre el canal de audio izquierdo y derecho















## Modo de Dispositivo TUN

El botón Modo de Dispositivo  configura el CR902 para controlar las funciones del sintonizador de los sintonizadores Arcam.

	Alterna entre el modo de espera y el encendido
	Las teclas numéricas se usan para almacenar y recuperar los preajustes
DISP	Alterna entre las opciones de brillo del visualizador del panel frontal
BAND	Alterna entre las fuentes de sintonizador
	Rebobinar iPod
	Avance rápido iPod
	Preajuste abajo/Categoría Sirius abajo/Pista iPod atrás
	Preajuste arriba/Categoría Sirius arriba/Pista iPod adelante
	Detener iPod
	Reproducir / Pausa iPod
	Reproducir / Pausa iPod
SHUFF	Alterna entre los modos de reproducción aleatoria del iPod
MENU	Muestra el menú de configuración del sintonizador en el panel frontal
	Preajuste arriba / abajo, pista iPod atrás / adelante
	Disminución / aumento frecuencia sintonización
	Confirma una selección
RPT	Alterna entre los modos de repetición del iPod
FM MONO	Alterna el modo FM entre recepción mono y estéreo
P/TUNE	Entrar/Salir modo recuperación Preajuste
STORE	Entrar/Salir modo almacenar Preajuste
BAND	Se desplaza a través de las bandas del sintonizador disponibles















## Modo de Dispositivo CD

El botón de Modo de Dispositivo  configura el CR902 para controlar las funciones de CD de los reproductores de CD Arcam.

	Alterna entre el modo de espera y el encendido
	Abre / cierra la bandeja de discos
	Las teclas numéricas permiten el acceso directo a pistas individuales de un disco. Para seleccionar una pista pulse el botón correspondiente del teclado. Para pistas mayores que el 9, introduzca los dígitos en secuencia. Por ejemplo, para reproducir la pista 15, pulse  y a continuación pulse el  .
DISP	Alterna entre las opciones de brillo del visualizador del panel frontal
MODE	Cambia los modos de visualización disponibles en el reproductor de CD
	Retroceso rápido
	Avance rápido
	Salta de nuevo hacia el inicio de la pista actual / anterior
	Salta hacia delante al inicio de la pista siguiente
	Detiene la reproducción
	Reproducir
	Alterna la pausa de la reproducción
SHUFF	Alterna la activación y la desactivación de la reproducción aleatoria ("shuffle")
MENU	Introduce una pista en una lista de pistas programadas
	Navega por las listas de pistas si lo acepta el reproductor  selecciona la pista resaltada actualmente si lo acepta el reproductor
RPT	Repite la reproducción del disco o de la selección preprogramada de pistas. Para repetir una pista en particular, seleccione esa pista y pulse dos veces RPT. Para cancelar, pulse RPT por tercera vez.
SETUP	Alterna entre la reproducción Programa y Normal
AUDIO	Función repetir A-B
SUBT	Alterna entre la selección de la capa HD y CD del disco SACD

## Modo de Dispositivo BD

El botón de Modo de Dispositivo  configura el CR902 para controlar las funciones de BD de los reproductores de BD Arcam.

	Alterna entre el modo de espera y el encendido
	Abre / cierra la bandeja de discos
	Las teclas numéricas permiten el acceso directo a pistas individuales de un disco. Para seleccionar una pista pulse el botón correspondiente del teclado. Para pistas mayores que el 9, introduzca los dígitos en secuencia. Por ejemplo, para reproducir la pista 15, pulse  y a continuación pulse el  .
DISP	Alterna entre las opciones de brillo del visualizador del panel frontal
MODE	Cambia los modos de visualización disponibles en el reproductor de BD
	Retroceso rápido
	Avance rápido
	Salta de nuevo hacia el inicio de la pista actual/ anterior
	Salta hacia delante al inicio de la pista siguiente
	Detiene la reproducción
	Reproducir
	Alterna la pausa de la reproducción
AUDIO	Cambia el formato de decodificación de audio (Dolby Digital, DTS, etc.).
MENU	Activa el menú del reproductor de BD.
	Navega por las listas de pistas si lo acepta el reproductor  selecciona la pista resaltada actualmente si lo acepta el reproductor
	Vuelve la navegación al nivel superior del menú ("Inicio").
RTN	Quando se navega por un menú, pulse esta tecla para regresar a la pantalla o selección anterior
SHUFF	Alterna la activación y la desactivación de la reproducción aleatoria ("shuffle")
RPT	Repite la reproducción del disco o de la selección preprogramada de pistas. Para repetir una pista en particular, seleccione esa pista y pulse dos veces RPT. Para cancelar, pulse RPT por tercera vez.
SACD	Alterna entre la selección de la capa HD y CD del disco SACD

## solución de problemas

Si tiene algún problema con su amplificador, compruebe los elementos siguientes.

### No hay sonido

Compruebe lo siguiente:

- Si el amplificador está encendido.
- El A29 no está silenciado (por ejemplo no aparece MUTE (silenciar) en el visualizador; la luz de encendido tiene que ser verde, no naranja ni roja).
- La fuente seleccionada que va al A29 está generando audio (por ejemplo, si está seleccionado CD, entonces el CD se está reproduciendo).

### El sonido se corta inesperadamente

Si la temperatura del disipador térmico interno sobrepasa el nivel de seguridad, entonces se activa el circuito interno de corte térmico para proteger la unidad, y dicho sistema de protección quita temporalmente la potencia a los altavoces. El sistema se reiniciará por sí mismo cuando el disipador térmico se enfríe.

- Con dos pares de altavoces de baja impedancia ( $6\Omega$  o menos), es más probable la sobrecarga. Sobrecargar el amplificador puede causar el corte inesperado debido al sobrecalentamiento.
- Tenga en cuenta que, debido al alto voltaje de salida de algunos reproductores de CD, es posible que se alcance la máxima potencia del amplificador incluso aunque el volumen no esté al máximo.

## especificaciones del A29

<b>Salida de potencia continua (20Hz—20kHz a 0.5% THD), por canal</b>	
Ambos canales, 8Ω, 20Hz—20kHz	80W
Canal individual, 4Ω, a 1kHz	175W
Distorsión armónica, 80% de potencia, 8Ω a 1kHz	0.003%
<b>Entradas</b>	
Cartucho Phono (MM):	
Sensibilidad de entrada a 1kHz	5mV
Impedancia de entrada	47kΩ + 100pF
Respuesta de frecuencia (ref. curva RIAA)	20Hz - 20kHz ± 1dB
Relación señal/ruido (AwtD) 50W, ref. entrada 5mV	80dB
Margen de sobrecarga, ref. 5mV a 1kHz	23dB
Entradas:	
Sensibilidad nominal	1V
Impedancia de entrada	10kΩ
Entrada máxima	4.6Vrms
Respuesta de frecuencia	20Hz - 20kHz ± 0.2dB
Relación señal/ruido (AwtD) 50W, ref. entrada 1V	105dB
<b>Salida del amplificador</b>	
Nivel de salida nominal	735mV
Impedancia de salida	230Ω
<b>Salida para audífonos</b>	
Nivel de salida máximo en 600Ω	5V
Impedancia de salida	1Ω
Margen de carga	16Ω - 2kΩ
<b>Salida de alimentación de accesorios</b>	
Conector de CC de 2.1mm	6V, 500mA
<b>General</b>	
Voltaje de la red eléctrica	110-120V or 220-240V
Consumo de potencia (máximo)	500W
Dimensiones A x F x A (incluyendo las patas)	433 x 275 x 85mm
Peso (neto)	9,2kg
Peso (en el embalaje)	11,1kg
Accesorios incluidos	Cable de alimentación Control remoto CR902 2 x baterías AAA Cable de alimentación de accesorios
E&OE	
<b>NOTA:</b> Todos los valores especificados son típicos a menos que se indique otra cosa.	

### Política de mejora continua

Arcam tiene una política de mejora continua de sus productos. Esto significa que los diseños y especificaciones están sujetos a cambios sin previo aviso.



## garantía del producto

### Garantía mundial

Esto le asegura la reparación de su unidad de forma gratuita, durante los dos primeros años posteriores a la compra, siempre y cuando haya sido comprada a un distribuidor Arcam autorizado. El distribuidor de Arcam es responsable de todo el servicio posventa. El fabricante no se hace responsable de los defectos derivados de ningún accidente, uso inadecuado, abuso, desgaste, ajuste y/o reparación negligente o no autorizado, ni puede aceptar la responsabilidad por daños o pérdidas durante el transporte hasta o desde la persona reclamante en el marco de la garantía.

#### La garantía cubre:

Costos de piezas y mano de obra durante dos años a partir de la fecha de compra. Transcurridos los dos años usted correrá con los costos de piezas y de mano de obra. **La garantía no cubre los costos de transporte en ningún momento.**

### Reclamaciones en el marco de la garantía

Este equipo deberá estar empaquetado en su embalaje original y ser devuelto al distribuidor **al cual fue comprado**. Debe ser enviado en un transporte ya pagado, por un transportista reconocido – **no** por correo. No se acepta responsabilidad sobre la unidad mientras se está transportando al distribuidor o clientes y por eso aconsejamos asegurar la unidad contra pérdida o daños durante el transporte.

Para más detalles contacte a Arcam en [support@arcam.co.uk](mailto:support@arcam.co.uk).

### ¿Problemas?

Si su distribuidor de Arcam es incapaz de responderle a alguna duda respecto a este o a otro producto Arcam, contacte al Servicio de Atención al Cliente de Arcam, en la dirección anterior y haremos todo lo posible por ayudarle.

### Registro en línea

Puede registrar su producto en línea en [www.arcam.co.uk](http://www.arcam.co.uk).

#### Forma correcta de deshacerse de este producto



Esta marca indica que este producto no debe disponerse con otros desperdicios domésticos en ningún lugar de los EE.UU.

Para evitar posibles daños al medio ambiente o a la salud humana debido a la eliminación no controlada de desechos y para conservar los recursos materiales, este producto debe reciclarse de manera responsable.

Para eliminar su producto, utilice sus sistemas locales de devolución y recolección o contacte al distribuidor al que le compró el producto.



# ARCAM

## FMJ CLASS A29

### РУКОВОДСТВО Встроенный усилитель



Русский

## правила техники безопасности

### Важные правила техники безопасности

1. Прочтите данные инструкции.
2. Сохраните эти инструкции.
3. Внимательно относитесь ко всем предупреждениям.
4. Следуйте всем инструкциям.
5. Не используйте устройство вблизи воды.
6. Протирайте только сухой тканью.
7. Не закрывайте вентиляционные отверстия. Выполните установку в соответствии с инструкциями производителя.
8. Не устанавливайте вблизи какие-либо источники теплоты, такие как радиаторы, обогреватели, печи или другие приборы, включая усилители звука, выделяющие тепло.
9. Не удаляйте функциональные элементы безопасности поляризованной вилки или вилки с заземляющим контактом.

Поляризованная вилка имеет два контакта, один из которых шире другого. Вилка с заземляющим контактом имеет два сетевых и один заземляющий контакт. Широкий контакт или контакт заземления служат для обеспечения безопасности пользователя. Если комплектная вилка не подходит к вашей розетке, проконсультируйтесь с электриком для ее замены.

10. Поместите шнур питания так, чтобы на него нельзя было наступить или передавить, особенно в местах рядом с вилкой, розеткой и местом его выхода из устройства.

11. Используйте только приспособления/аксессуары, указанные производителем.

12. Пользуйтесь только рекомендованными производителем или комплектными шасси, стойками, штативами, креплениями или подставками.



Соблюдайте меры предосторожности при перемещении тележки с устройством во избежание травм при возможном опрокидывании тележки.

13. Отключайте устройство от сети во время грозы или когда долго им не пользуетесь.

14. Для проведения ремонта обращайтесь к квалифицированным специалистам.

Ремонт необходим при повреждении устройства, например, при повреждении шнура или вилки, пролитии на устройство жидкости, попадании в его корпус посторонних предметов, воздействии дождя или влаги, а также если устройство некорректно функционирует или его уронили.

15. Падение предметов и попадание жидкостей

**ПРЕДУПРЕЖДЕНИЕ:** не допускайте попадания внутрь устройства жидкости или посторонних предметов через отверстия в корпусе устройства. Не

допускайте попадания на устройство капель и брызг. Не следует ставить на устройство наполненные жидкостью сосуды, например, вазы.

16. Климатические условия

Устройство разработано для использования в умеренном климате в домашних условиях.

17. Чистка

Перед очисткой отключите устройство от сети электропитания.

Корпус, как правило, достаточно протереть мягкой безворсовой тканью. Не используйте для чистки химические растворители.

Мы не рекомендуем использовать спреи или полироли для очистки мебели, так как они могут привести к появлению белых пятен.

18. Источники электропитания

Подключите устройство к источнику электропитания, отвечающему требованиям, содержащимся в инструкции по эксплуатации либо на паспортной табличке оборудования.

Основным методом отключения оборудования от сети электропитания является извлечение сетевой вилки из розетки. Оборудование следует устанавливать таким образом, чтобы его можно было отключить.

19. Необычный запах

Если вы заметили дым или необычный запах от оборудования, немедленно выключите устройство и



**CAUTION**

RISK OF ELECTRIC SHOCK DO NOT OPEN

**ATTENTION**

RISQUE DE CHOC ELECTRIQUE NE PAS OUVRI



**ОСТОРОЖНО:** Чтобы снизить риск поражения электрическим током, не снимайте крышку (или заднюю панель) устройства. Внутри нет элементов, которые пользователь может отремонтировать самостоятельно. Для проведения ремонта обращайтесь к квалифицированному персоналу.

**ВНИМАНИЕ!** Чтобы снизить риск возгорания или поражения электрическим током, не подвергайте устройство воздействию дождя или влаги.



Значок молнии в виде стрелки, заключенный в равносторонний треугольник, предупреждает пользователя об опасном напряжении внутри корпуса устройства, которое может стать причиной поражения пользователя электрическим током.



Восклицательный знак внутри равностороннего треугольника служит для предупреждения пользователя о наличии важных инструкций по эксплуатации и техническому обслуживанию (ремонту) в сопроводительной документации к продукту.

**ОСТОРОЖНО:** Пользователям, находящимся в Канаде и США, для предотвращения поражения электрическим током предписывается помещать электрическую штепсельную вилку в розетку так, чтобы широкий штырь вилки вошел в соответствующее широкое гнездо розетки до упора.

### Продукт II класса



Это оборудование относится к классу II или к электрическим устройствам с двойной изоляцией. Конструктивное исполнение устройства не требует его подключения к системе заземления.

### Внимание!

Штепсельная вилка/приборный соединитель, используемые для отключения устройства должны находиться в легко доступном месте.

выньте штепсельную вилку из розетки. Свяжитесь с дилером и не включайте оборудование в сеть снова.

### 20. Повреждения, требующие ремонта

Ремонт оборудования квалифицированным персоналом необходим в следующих случаях:

- A. повреждены шнур или розетка;
- B. оборудование повреждено в результате попадания внутрь корпуса устройства посторонних предметов или жидкости;
- C. оборудование подверглось воздействию дождя;
- D. При ненормальной работе оборудования или явном снижении производительности,
- E. падении, повреждении корпуса оборудования.

### Соответствие требованиям безопасности

Данное оборудование разработано в соответствии с международным стандартом электротехнической безопасности IEC/EN 60065.

Данное устройство соответствует Разделу 15 Правил Федеральная комиссия по связи США. Прибор должен эксплуатироваться согласно двум следующим условиям: (1) данное устройство не должно создавать вредных помех, (2) данное устройство должно выдерживать любые помехи, включая помехи, которые могут вызвать сбои в работе.

Установка должна выполняться с соблюдением необходимых мер предосторожности с учетом значения сетевого напряжения.

## ПРЕДОСТОРОЖНОСТИ ПРИ УСТАНОВКЕ

Для обеспечения необходимой для устройства вентиляции не устанавливайте его в закрытых пространствах, например в книжном шкафу или другом подобном месте.

- Свободное пространство должно составлять более 0,3 м (12 дюймов).
- Не ставьте на это устройство какое-либо другое оборудование.

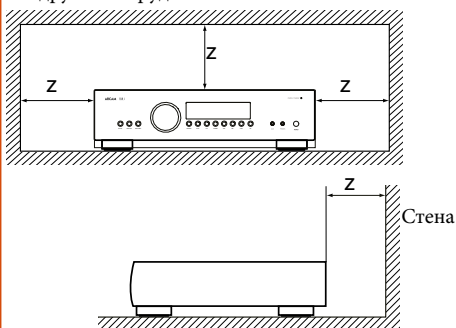

## СВЕДЕНИЯ ФЕДЕРАЛЬНОЙ КОМИССИИ ПО СВЯЗИ (ДЛЯ ЗАКАЗЧИКОВ ИЗ США)

### 1. ПРОДУКТ

Данное устройство соответствует требованиям части 15 Правил Федеральной комиссии связи. Прибор должен эксплуатироваться согласно двум следующим условиям: (1) данное устройство не должно создавать вредных помех, (2) данное устройство должно выдерживать любые помехи, включая помехи, которые могут вызывать сбои в работе.

### 2. ВАЖНОЕ ПРИМЕЧАНИЕ: ЗАПРЕЩАЕТСЯ МОДИФИЦИРОВАТЬ ДАННОЕ УСТРОЙСТВО

Данное устройство, если оно установлено в соответствии с инструкциями данного руководства по эксплуатации, соответствует требованиям Федеральной комиссии связи. Несанкционированная ARСAM модификация устройства может привести к аннулированию предоставленного Федеральной комиссией связи права на использование устройства.

### 3. ПРИМЕЧАНИЕ

Проведены испытания данного оборудования, в результате которых установлено, что оно соответствует требованиям к цифровым

устройствам класса «В» в соответствии с частью 15 Правил Федеральной комиссии связи. Эти требования разработаны для обеспечения достаточного уровня защиты от вредных помех при установке в доме.

Данное оборудование генерирует, использует и может излучать радиочастотную энергию, а также может стать источником вредных помех для средств радиосвязи, если оно установлено и используется в нарушение инструкций. Тем не менее, нет никакой гарантии, что помехи не возникнут в каком-то конкретном случае установки. Если это изделие является источником вредных помех при приеме радиосигнала или телевизионного сигнала, что можно проверить, **ВЫКЛЮЧИВ** и **ВКЛЮЧИВ** устройство, пользователю следует попытаться устранить помехи одним или несколькими следующими способами:

- Изменить ориентацию или местоположение приемной антенны.
- Увеличить расстояние между оборудованием и приемником.
- Подключить изделие к другой розетке.
- Обратиться за помощью к местному поставщику, уполномоченному распространять этот вид изделий или к опытному радио или телемастеру.

## ИНФОРМАЦИЯ О ТЕХНИКЕ БЕЗОПАСНОСТИ (ДЛЯ ЕВРОПЕЙСКИХ ПОТРЕБИТЕЛЕЙ)

- Избегайте высоких температур. Обеспечьте нормальное рассеивание теплоты при установке устройства на стеллаж или полках.
- Бережно обращайтесь со шнуром. При извлечении штепсельной вилки сетевого шнура из сети беритесь за вилку.
- Не допускайте попадания на устройство влаги, воды и пыли.
- Выньте вилку из розетки, если прибор не используется в течение длительного периода времени.
- Не закрывайте вентиляционные отверстия.
- Не допускайте попадания посторонних предметов внутрь устройства.
- Не допускайте попадания на устройство средств для борьбы с насекомыми, бензола или растворителей.
- Запрещается разбирать или модифицировать устройство.

- Не допускайте попадания в вентиляционные отверстия таких предметов, как газеты, скатерти или занавески.
- Не ставьте на устройство источники открытого огня, например, зажженные свечи.
- Ознакомьтесь и соблюдайте местные правила утилизации батарей.
- Не допускайте попадания на устройство брызг или капель.
- Не ставьте на устройство наполненные жидкостью сосуды, например, вазы.
- Не прикасайтесь мокрыми руками к сетевому шнуру.
- Когда выключатель в положении «ВЫКЛ», устройство не полностью отключен от ЭЛЕКТРОСЕТИ.
- Оборудование следует устанавливать рядом с источником электропитания так, чтобы розетка была легко доступна.

## ПРИМЕЧАНИЕ ОБ УТИЛИЗАЦИИ:

Материалы упаковки данного изделия пригодны для вторичной переработки и могут быть использованы повторно. Утилизация материалов и устройства выполняется в соответствии с местными нормами, регламентами и правилами.

Запрещается выбрасывать или сжигать батареи, их утилизируют в соответствии с местными правилами и регламентами.

Согласно Директиве по утилизации отходов производства электрического и электронного оборудования (WEEE) устройство и комплектные аксессуары, за исключением батарей, являются составными частями продукта.

## УТИЛИЗАЦИЯ ЭТОГО УСТРОЙСТВА

Эти значки указывают на то, что изделие не следует утилизировать совместно с ТБО на всей территории стран ЕС.

Данное устройство подлежит утилизации, утвержденной регламентом, что позволяет предотвратить загрязнение окружающей среды, причинение вреда здоровью человека, а также сохранить материальные ресурсы.

Для утилизации устройства, воспользуйтесь местной системой сбора и утилизации отходов или обратитесь к поставщику устройства.



добро  
пожаловать...

*Благодарим вас и поздравляем с покупкой усилителя Arcam FMJ.*

*Arcam производит профессиональное высококачественное звуковое оборудование на протяжении уже более чем трех десятилетий. Новый интегрированный усилитель A29 входит в линейку новейших Hi-Fi продуктов, удостоившихся различных наград. Дизайн линейки FMJ опирается на весь богатый опыт компании Arcam, одной из наиболее известных компаний-производителей звуковой продукции в Великобритании. Руководствуясь этим опытом, компания Arcam выпустила самую лучшую серию стереоусилителей Arcam, спроектированных и созданных, чтобы на протяжении долгих лет дарить вам наслаждение от прослушивания музыки.*

*Настоящее руководство содержит инструкции по установке и эксплуатации A29, а также информацию о новых возможностях данного устройства. Вы можете найти интересующий вас раздел, воспользовавшись оглавлением, расположенным на следующей странице.*

*Мы надеемся, что устройство FMJ будет исправно служить вам долгие годы. В случае непредвиденных обстоятельств, сбоев или при необходимости получения информации о продуктах Arcam, наши дилеры будут рады помочь вам. Более подробную информацию вы можете найти на нашем Интернет-сайте [www.arcam.co.uk](http://www.arcam.co.uk).*

**Команда разработчиков FMJ**

## содержание

### Содержание

<b>правила техники безопасности.....</b>	<b>R-2</b>
Важные правила техники безопасности.....	R-2
Соответствие требованиям безопасности .....	R-2
<b>добро пожаловать... ..</b>	<b>R-4</b>
<b>обзор.....</b>	<b>R-6</b>
Установка устройства .....	R-6
Электропитание .....	R-6
Соединительные кабели .....	R-6
<b>соединения A29 .....</b>	<b>R-7</b>
<b>эксплуатация A29 .....</b>	<b>R-8</b>
Включение .....	R-8
Автоматическое включение режима ожидания .....	R-8
Дисплей.....	R-8
Фоно вход .....	R-8
Выбор источника звука.....	R-8
Аудиовходы .....	R-8
Выход для записи .....	R-9
Выход предусилителя.....	R-9
Регулировка баланса .....	R-9
Прослушивание.....	R-9
<b>громкоговорители .....</b>	<b>R-10</b>
Обычное однопроводное подключение .....	R-10
Двойное усиление .....	R-10
Подключение громкоговорителей.....	R-10
<b>пульт ДУ CR902 .....</b>	<b>R-11</b>
Режим устройства AMP .....	R-12
Режим устройства TUN .....	R-12
Режим проигрывателя компакт-дисков .....	R-12
Режим устройства BD.....	R-12
<b>поиск неисправностей.....</b>	<b>R-13</b>
Отсутствует звук.....	R-13
Внезапное исчезновение звука .....	R-13
<b>характеристики A29 .....</b>	<b>R-14</b>
<b>гарантия изделия .....</b>	<b>R-15</b>
Всемирная гарантия.....	R-15
Претензии по гарантии.....	R-15
Проблемы?.....	R-15
Регистрация онлайн .....	R-15

## обзор



Встроенный усилитель Arcam A29 обеспечивает лучшее в классе качество звучания воспроизводимой музыки.

Усилитель сконструирован на основе многолетнего опыта компании Arcam в области разработки усилителей. Устройство изготовлено с использованием компонентов высочайшего качества и лучшей инженерно-технической практики, что позволяет пользователю не только получать удовольствие от прослушивания музыки, но и обеспечить надежность функционирования усилителя на протяжении многих лет.

A29, являясь усилителем класса «G» в акустически демпфированном корпусе с питанием от тороидального трансформатора, характеризуется исключительно низким уровнем создания постороннего шума и искажения звука, что позволяет воспроизводить музыку в оригинальном виде. Вы можете быть уверены, что благодаря нашей акустической системе от вас не ускользнет ни одна нота произведения.

**Конструкция A29 обеспечивает высокий уровень производительности устройства, благодаря этому музыка поистине оживает.**

### Установка устройства

- Установите усилитель на ровной, твердой поверхности, вдали от прямых солнечных лучей и источников теплоты и влаги.
- Не устанавливайте A29 на усилитель мощности или иной источник теплоты.
- Не устанавливайте усилитель в закрытом пространстве, таком как книжный шкаф или закрытая стойка, если там не обеспечена хорошая вентиляция. A29 разработан так, что он нагревается во время нормальной работы.
- Не располагайте никаких других компонентов или предметов сверху на усилителе, так как это может затруднять вентиляцию охлаждающего радиатора, что приведет к чрезмерному нагреву усилителя. (Устройство, установленное на усилитель, также нагреется.)
- Убедитесь, что приемник дистанционного управления справа от дисплея на передней панели ничем не закрыт – в противном случае, это будет мешать работе дистанционного управления.
- Не устанавливайте электропроигрыватель на устройство. Электропроигрыватели очень чувствительны к производимым источниками электропитания помехам, вызывающим фоновые шумы, не располагайте электропроигрыватель слишком близко от усилителя.

- Устройство может подвергаться воздействию сильных электромагнитных помех. В этом случае перезагрузите устройство с помощью кнопки питания или поместите его в другое место.

### Электропитание

Усилитель поставляется с литой вилкой, которая уже соединена с проводом электропитания. Убедитесь, что комплектная вилка подходит к розетке сети электропитания. Если вам нужен другой сетевой шнур, обратитесь к дилеру компании Arcam.

Немедленно свяжитесь с дилером Arcam, если напряжение сети электропитания или тип вилки не отвечают установленным параметрам.

Плотно поместите разъем сетевого шнура IEC в гнездо питания на задней панели усилителя и убедитесь. Поместите штепсельную вилку на втором конце сетевого шнура в сетевую розетку и включите выключатель розетки.

### Соединительные кабели

Мы рекомендуем использовать высококачественные экранированные кабели, предназначенные для конкретного применения. Другие кабели будут иметь отличающиеся характеристики сопротивления, что приведет к ухудшению работы системы (например, не используйте видеокابل для передачи звукового сигнала). Все кабели должны быть как можно более короткими.

При подключении оборудования рекомендуется, чтобы сетевой шнур располагался как можно дальше от аудио- и видеокабелей. Несоблюдение этого требования может привести к появлению нежелательных шумов.



## соединения A29

### Разъем электропитания

Для подключения соответствующего шнура питания.

### Выбор питающего напряжения

Убедитесь, что выбранное напряжение соответствует характеристикам местной электросети.

### Дополнительное питание

моно-разъем 3,5 мм для дополнительного шнура питания (в комплекте). Кабель имеет два разъема 2,1 мм постоянного тока для питания устройств rLink и/или rBlink.

### USB

USB-разъем типа «А» служит для подключения вспомогательного оборудования (5 В, 0,1А макс.) и обновления ПО.

### Клемма заземления проигрывателя

Для подключения к проигрывателю, при необходимости, провода заземления.



Обратите внимание, что данная клемма не должна использоваться в качестве защитного заземления.

### Выходы для громкоговорителей

См. стр. 10 для получения информации по подключению громкоговорителей.

### Дополнительный вход (Aux)

Аналоговый 3,5 мм стерео разъем, предназначенный для подключения портативного МР3-плеера.

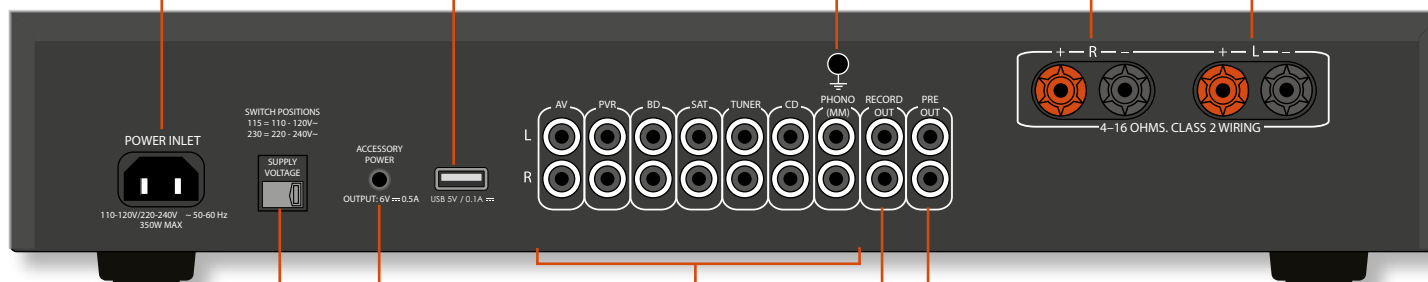

### Аудиовходы

Ярлыки над разъемами обозначают аудиовходы для подключения определенных устройств, хотя к линейным входам можно подключить любые подходящие устройства. (Тем не менее, обратите внимание, что название входа, отображаемое на фронтальном дисплее, изменить нельзя.)

AV, PVR, BD, SAT, TUNER и CD - являются линейными входами.

ФОНО-ВХОД (MM) имеет различные характеристики. Более подробную информацию см. на стр. 9, а спецификации фоно-входа см. на стр. 8.

### Выход предусилителя

PRE OUT - выход предусилителя системы двойного усиления (например, с усилителем мощности P49).

Дополнительную информацию см. на стр. 10.

### Выход для записи

RECORD OUT - линейный выход для записи с других источников.

Дополнительную информацию см. на стр. 9.

### Наушники

стерео разъем 3,5 мм для подключения наушников. Дополнительную информацию см. на стр. 9.

### Примечание

Перед подключением интегрированного усилителя A29 прочитайте разделы «Размещение устройства», «Питание» и «Подключение кабелей» на стр. 6.

## эксплуатация A29



### Включение

Кнопка **POWER** на передней панели служит для включения и выключения устройства.

Индикатор питания (рядом с «**POWER / STANDBY**») указывает на состояние усилителя: он меняет цвет с красного на оранжевый, а затем на зеленый, при подключении к сети и включении устройства.

### Автоматическое включение режима ожидания

Данное устройство разработано с учетом международных требований в области потребительских товаров – усилитель автоматически переходит в режим ожидания, если им не пользуются в течение некоторого времени. Из режима ожидания устройство можно вывести, повернув в любую сторону ручку настройки на передней панели устройства или нажав кнопку **⊕** на пульте ДУ.

Это время можно настроить нажатием кнопок **AUX** и **BALANCE** на передней панели и поворачивая ручку в нужную сторону. Диапазон доступных значений от «**ВЫКЛ**» до 24 часов с шагом, равным тридцати минутам.

Примечание: если таймер включения режима ожидания отключен, функция перехода устройства в режим ожидания выключена.

### Дисплей

Кнопка **DISPLAY** на передней панели (или **DISP** на пульте ДУ) служит для смены режимов яркости дисплея: «включено», «затемнено» и «выключено». Если A29 выключен в режиме яркости дисплея «выключено», то при повторном включении устройства дисплей будет находиться в режиме «затемнено».

### Фоно вход

#### Вход для подключения проигрывателя

Усилитель A29 служит для корректирующего усиления при обработке низковольтного сигнала, выходящего из звукоснимателя с подвижным магнитом (ММ). Характеристики входящего сигнала приведены на стр. 14.

Значение выходной громкости отображается на переднем дисплее, например, PHONO 20.

#### Линейный фоно вход

Фоно вход может быть изменен с фоно уровня на линейный уровень. Одновременно нажмите на передней панели кнопки **PHONO** фоно и **BALANCE** и воспользуйтесь ручкой регулировки для изменения значений настройки. Дисплей на передней панели соответственно отобразит **PHONO ON** или **LINE ON** (линейный сигнал).

Если вы хотите использовать внешний фonoкорректор, подключите его выход к **PHONO (MM)** входу, но убедитесь что выбран **LINE ON** режим, так как фonoкорректор дает на выходе линейный сигнал.

При определении входа этим способом, значение выходной громкости отображается на переднем дисплее, например, LINE 20.

**ВНИМАНИЕ! ЗАПРЕЩАЕТСЯ воспроизводить сигнал из стандартного линейного источника через вход для проигрывателя, если установлен режим LINE-OFF (фоно-сигнал). Это может привести к серьезным повреждениям усилителя и динамиков из-за чрезмерного усиления, на такие поломки гарантийное обслуживание не распространяется.**

### Выбор источника звука

Аудиоисточники можно выбрать с помощью кнопок на передней панели (**PHONO, AUX, CD, TUNER, SAT, BD, PVR, AV**) или на пульте ДУ (**PHONO, AUX, CD, TUN, SAT, BD, PVR, AV**).

В каждом случае, источник выбирается по входным разъемам с соответствующим названием.

### Аудиовходы

Хотя входы отличаются маркировкой и предназначены для подключения различных устройств, они имеют одинаковые характеристики, и каждый из них можно использовать для подключения любого продукта с линейным входом. Исключением является вход **PHONO (MM)** (спецификацию см. на стр. 14).

### AUX

СЭто 3,5 мм аналоговый вход на передней панели, предназначенный для использования с устройствами наподобие MP3-плееров. Для подключения MP3-плеера (или другого портативного аудио-устройства) необходим кабель с 3,5 мм разъемами с обеих сторон, подключенный к входу **AUX** и разъему для наушников на плеере

### TUNER

Служит для подключения к аналоговым выходам FM, AM или DAB радиотюнера.

### SAT

Служит для подключения к аналоговым выходам спутникового ТВ-устройства или кабельной ТВ-приставки.

### BD

Служит для подключения к аналоговым выходам проигрывателей Blu-ray или DVD.

### PVR

Служит для подключения к аналоговым выходам персонального видеорекордера или подобного устройства.

### AV

Служит для подключения к аналоговым выходам обычной аудио-/видеоаппаратуры, например, кассетного видеоманитофона или цифрового ТВ/ спутникового устройства.

### CD

Предназначена для передачи сбалансированного выходного сигнала из CD-проигрывателя.



### Выход для записи

A29 оснащен контуром аудиозаписи, который можно использовать со звукозаписывающими устройствами типа CD-рекордера, цифрового магнитофона, кассетного магнитофона, кассетного видеоманитофона или персонального видеорекордера.

Подключите выходной разъем RECORD OUT к входному разъему вашего записывающего устройства (как правило, обозначен как RECORD или IN).

Чтобы произвести запись с конкретного источника, нажмите соответствующую кнопку источника (например, TUNER).

### Выход предусилителя

Чтобы использовать A29 в качестве отдельного предусилителя, или части двойной системы усиления, подключите разъемы PRE OUT к входным разъемам вашего усилителя мощности.

Подробности подключения см. на стр. 7, а технические характеристики выхода -- на стр. 14.

### Регулировка баланса

Настройка баланса позволяет увеличивать громкость одного из каналов (левого или правого) по отношению к другому каналу. Изменение баланса позволяет восстановить стереоэффект при нахождении слушателя не по центру помещения.

Регулировать баланс можно с помощью передней панели управления устройством или пульта ДУ. Нажмите на кнопку **BALANCE** (или **BAL** на пульте CR902) чтобы просмотреть текущую настройку, после чего воспользуйтесь ручкой регулировки (или кнопками +/- на пульте), чтобы изменить настройку – от L12 до R12, через нулевое значение 0.

### Прослушивание

#### Регулировка громкости

Для изменения громкости воспользуйтесь ручкой регулировки (или кнопками +/- на пульте ДУ). Поверните регулятор по часовой стрелке для увеличения громкости и против часовой для уменьшения.

#### Прослушивание через наушники

Через разъем для наушников (**PHONES**) можно подключать наушники с диапазоном полного сопротивления от 16 Ом до 2 кОм, оснащенные стерео разъемом 3,5 мм.

При подключении наушников звук на выходах предусилителя и колонках отключается, а на фронтальном дисплее отображается надпись наушники.

Разъем наушников активен всегда, кроме случаев, когда выход отключен.

#### Отключение выхода

Сигнал из выхода A29 может быть приглушен путем нажатия кнопки **MUTE** (беззвучный) на передней панели (или кнопки  на пульте ДУ). Когда устройство приглушено, индикатор питания изменяет цвет на оранжевый, а на дисплее передней панели отображается источник (например, PVR MUTE).

Нажмите кнопку **MUTE**/ еще раз, чтобы отменить приглушение (или измените громкость).

# громкоговорители

## Подключение громкоговорителей

Существует много способов подключения громкоговорителей к A29. В следующем разделе приведено описание наиболее распространенных конфигураций подключения громкоговорителей и усилителя.

### Примечания по подключению громкоговорителей

- Не делайте никаких подключений к усилителю, когда он включен. Перед подключением колонок мы рекомендуем полностью отключить усилитель от сети.
- Внимательно проверьте все соединения перед первым включением усилителя(-ей) после подключения к нему громкоговорителей. Убедитесь, что оголенные провода или кабели не касаются друг друга или корпуса усилителя (это может привести к короткому замыканию) и подключение выполнено с соблюдением полярности. Не забудьте проверить подключения как усилителя, так и громкоговорителей.
- После выполнения всех подключений: включите усилитель, выберите источник сигнала, после чего постепенно увеличьте громкость до нужного уровня.
- Если вы не знаете, как правильно подключить систему, обратитесь за помощью к местному дилеру Arcam.

### Обычное однопроводное подключение

Если каждый громкоговоритель имеет более одной пары соединительных зажимов, используйте зажимы, обозначенные LF или «Низкие частоты».

Подключите красный плюсовой разъем усилителя с символом R+ к плюсовому зажиму правой колонки. Таким же образом подключите черный минусовой разъем усилителя с символом R- к минусовому зажиму правой колонки. Повторите процесс для левой колонки, руководствуясь соответствующей маркировкой L+ и L- на усилителе.

**ВНИМАНИЕ!** Если громкоговоритель предназначен для двойного подключения, то подключение будет выполняться с помощью полоски проводникового металла, подключенного к терминалам низкой частоты (LF) и терминалам высокой частоты (HF); полоску НЕ СЛЕДУЕТ СНИМАТЬ при однопроводном подключении.

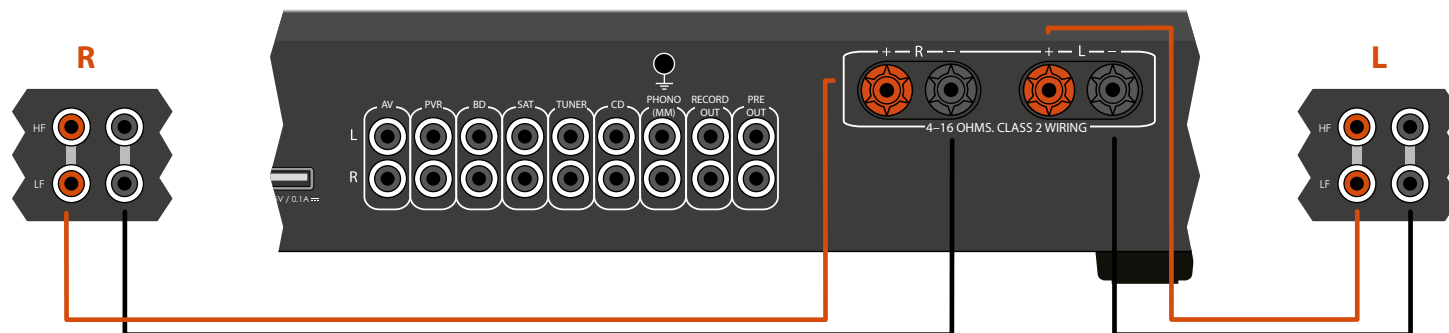

### Двойное усиление

Двойное усиление является разделением усиления низкочастотных и высокочастотных сигналов между двумя усилителями.

Двойное усиление требует использование двух усилителей на канал. Обычно, A29 используется для работы с высокочастотными колонками, в то время как P49 используется для низких частот (басов).

Подключите A29 к колонкам, как описано для однопроводного подключения, не подключая A29 к клеммам колонок с меткой HF или «Высокие частоты». После этого подключите усилитель мощности

(например, Arcam P49) к клеммам LF или «Низкие частоты», как показано на схеме. Необходимо также подключить парой соединительных аудио-кабелей выходы предусилителя A29 к входам усилителя мощности P49.

Обратите внимание, что металлические полоски на колонках, соединяющие нижние клеммы с верхними, **ИХ НЕОБХОДИМО УДАЛИТЬ**. Невыполнение данного требования может привести к повреждению обоих усилителей, на такую поломку гарантийное обслуживание не распространяется.

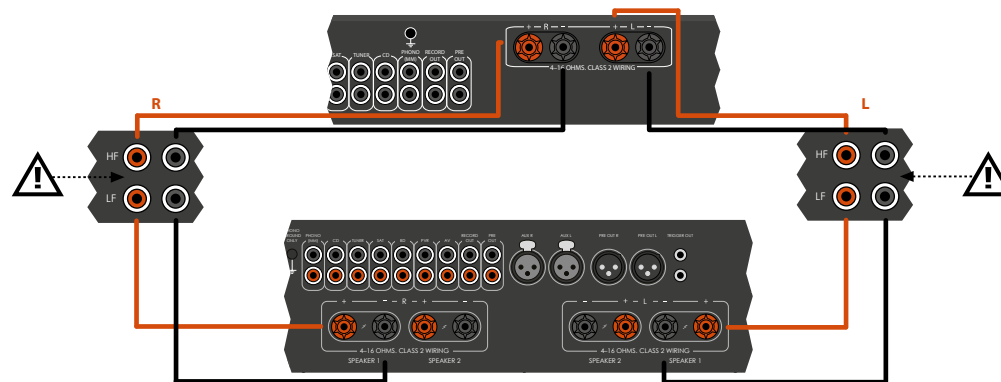

A29 и P49 подключены к колонкам с использованием двойного усиления.

## пульт ДУ CR902

Пульт CR902 ранее запрограммирован для использования с усилителем A29. Перед использованием пульта ДУ убедитесь, что в него установлены комплектные батарейки AAA.

А. Перевернув пульт CR902 лицевой стороной вниз, поместите палец на упорные ребра на крышке батарейного отсека и снимите ее движением в сторону.

В. Вставьте две комплектные батарейки AAA. Соблюдайте полярность батареек в соответствии с отметками «+» и «-» в батарейном отсеке.

С. Установите крышку батарейного отсека на место, толкнув ее так, чтобы она защелкнулась.

Для обеспечения надежной работы пульта CR902, необходимо чтобы между дисплеем на передней панели усилителя A29 и пультом ДУ не было посторонних предметов.















## Режим устройства AMP

Кнопка режима устройства  позволяет настроить CR902 для управления усилителем Arcam. Нажатие данной кнопки не влияет на выбранный на усилителе способ получения сигнала.

	Переключение между рабочим режимом и режимом ожидания
DISP	Циклическое переключение опций яркости дисплея на передней панели
MENU	Отображение меню настройки усилителя на передней панели
	Перемещение по меню
	Переключение функции отключения звука усилителя
Vol- Vol+	Уменьшение (-) и увеличение громкости усилителя (+)
BAL	Настройка баланса между левым и правым аудиоканалами

## Режим устройства TUN

Кнопка режим устройства  позволяет настроить CR902 для управления функциями тюнера на тюнерах Arcam.

	Переключение между рабочим режимом и режимом ожидания
	Числовые кнопки используются для хранения и активации предварительно заданных настроек
DISP	Циклическое переключение опций яркости дисплея на передней панели
BAND	Просмотр источника устройства подстройки
	Перемотка на iPod назад
	Быстрая перемотка на iPod вперед
	К предыдущим предварительно заданным настройкам/к предыдущей категории Sirius/к предыдущей дорожке iPod
	Перейти к следующим предварительно заданным настройкам/к следующей категории Sirius/к следующей дорожке iPod
	Остановка iPod
	Воспроизведение/пауза iPod
	Воспроизведение/пауза iPod
SHUFF	Просмотр режимов сортировки iPod
MENU	Отображает меню настройки тюнера на передней панели
	К следующим/предыдущим предварительно заданным настройкам, перемотка трека вперед/назад с помощью iPod
	Уменьшение/повышение частоты настройки
	Подтверждение выбора
RPT	Просмотр режима повторного воспроизведения iPod
FM MONO	Переключение моно- и стереорежимами FM
P/TUNE	Вход/выход из режима вызова настроенных каналов
STORE	Вход/выход из режима сохранения настроенных каналов
BAND	Переход по доступным диапазонам настройки частот

## Режим проигрывателя компакт-дисков

Кнопка режима устройства  позволяет настроить CR902 для управления функциями компакт-диска на проигрывателях компакт-дисков Arcam.

	Переключение между рабочим режимом и режимом ожидания
	Открытие/закрытие дисковода
	Числовые кнопки служат для включения соответствующих дорожек на диске. Для выбора дорожки нажмите соответствующую кнопку. Вводите цифры последовательно для выбора номера дорожки больше 9. Например, для воспроизведения дорожки 15 нажмите <b>1</b> , затем нажмите <b>5</b> .
DISP	Циклическое переключение опций яркости дисплея на передней панели
MODE	Изменение доступных режимов отображения на проигрывателе компакт-дисков
	Быстрая перемотка назад
	Быстрая перемотка вперед
	Переход на начало текущей/предыдущей дорожки
	Перемотка вперед на начало следующей дорожки
	Остановка воспроизведения
	Воспроизведение
	Включение паузы воспроизведения
SHUFF	Включение и отключение режима произвольного воспроизведения
MENU	Ввод дорожки в список запрограммированных дорожек
	Перемещение по спискам аудиозаписей, если поддерживается плейером,  - подтверждение выбора выделенной аудиозаписи, если поддерживается проигрывателем
RPT	Повтор воспроизведения диска или предварительно запрограммированных дорожек. Для повтора определенной дорожки выберите ее и дважды нажмите RPT. Для отмены нажмите RPT еще раз.
SETUP	Переключение между программным и обычным воспроизведением
AUDIO	Функция повтора «A-B»
SUBT	Переключение слоев HD и CD диска SACD

## Режим устройства BD

Кнопка режима устройства  позволяет настроить CR902 для управления функциями BD на проигрывателях BD Arcam.

	Переключение между рабочим режимом и режимом ожидания
	Открытие/закрытие дисковода
	Числовые кнопки служат для включения соответствующих дорожек на диске. Для выбора дорожки нажмите соответствующую кнопку. Вводите цифры последовательно для выбора номера дорожки больше 9. Например, для воспроизведения дорожки 15 нажмите <b>1</b> , затем нажмите <b>5</b> .
DISP	Циклическое переключение опций яркости дисплея на передней панели
MODE	Изменение доступных режимов отображения на проигрывателе BD
	Быстрая перемотка назад
	Быстрая перемотка вперед
	Переход на начало текущей/предыдущей дорожки
	Перемотка вперед на начало следующей дорожки
	Остановка воспроизведения
	Воспроизведение
	Включение паузы воспроизведения
AUDIO	Изменение формата декодирования звука (Dolby Digital, DTS и т.д.).
MENU	Активация меню проигрывателя BD.
	Перемещение по спискам аудиозаписей, если поддерживается плейером,  - подтверждение выбора выделенной аудиозаписи, если поддерживается проигрывателем
	Переход в верхнему уровню меню («Домой»).
RTN	При навигации по меню нажмите эту кнопку для возврата к предыдущему экрану или элементу выбора
SHUFF	Включение и отключение режима произвольного воспроизведения
RPT	Повтор воспроизведения диска или предварительно запрограммированных дорожек. Для повтора определенной дорожки выберите ее и дважды нажмите RPT. Для отмены нажмите RPT еще раз.
SACD	Переключение слоев HD и CD диска SACD

## ПОИСК неисправностей

Если у вас возникли проблемы с усилителем, выполните следующие проверки.

### Отсутствует звук

Проверьте, чтобы:

- Усилитель включен.
- На устройстве A29 не отключен звук (т.е. MUTE (беззвучный) не отображается на панели дисплея. Индикатор питания горит зеленым, а не оранжевым или красным светом).
- Выбранный источник, подключенный к A29, воспроизводит аудио (например, если выбран компакт-диск, значит он должен воспроизводиться).

### Внезапное исчезновение звука

Если температура внутреннего охлаждающего радиатора поднимается выше безопасного уровня, то внутри усилителя срабатывает тепловой предохранитель для защиты устройства, а система защиты временно отключает питание громкоговорителей. Система самостоятельно перезапустится после охлаждения радиатора.

- При подключении двух пар громкоговорителей с малым полным сопротивлением (6 Ом и меньше) весьма вероятны перегрузки. Перегрузка усилителя может привести к его отключению из-за перегрева.
- Обратите внимание, что в связи с высоким выходным напряжением некоторых CD-проигрывателей, есть вероятность большой нагрузки на усилитель даже при небольшой выставленной громкости звука.



# характеристики A29

<b>Непрерывная выходная мощность (20 Гц – 20 кГц при 0,5% полном коэффициенте гармоник), на канал</b>	
Оба канала, 8 Ом, 20 Гц – 20 кГц	80Вт
Один канал, 4 Ом, при 1 кГц	175Вт
Гармонические искажения, 80% мощности, 8 Ом при 1 кГц	0.003%
<b>Входы</b>	
Головка звукоснимателя (ММ):	
Входная чувствительность при 1 кГц	5мВ
Входное полное сопротивление	47кОм + 100пикофарад
Частотная характеристика (см. характеристику Американской ассоциации звукозаписи)	20Гц - 20кГц ± 1 дБ
Отношение сигнал/шум (Awtд) 50 Вт, см. вход 5 мВ	80 дБ
Допустимая перегрузка, этал. 5мВ при 1кГц	23 дБ
Входы:	
Номинальная чувствительность	1В
Входное полное сопротивление	10кОм
Максимальная входящая мощность	4,6 среднеквадратических вольт
Частотные характеристики	20Гц - 20кГц ± 0.2 дБ
Отношение сигнал/шум (Awtд) 50 Вт, см. вход 1 В	105дБ
<b>Выход предварительного усилителя</b>	
Номинальный уровень на выходе	735мВ
Импеданс выхода	230Ом
<b>Выход для наушников</b>	
Максимальный уровень выхода до 600 Ом	5В
Импеданс выхода	1Ом
Диапазон нагрузок	16Ом - 2кОм
<b>Выход дополнительного питания</b>	
Разъем питания постоянного тока 2,1 мм	6В, 500mA
<b>Общие сведения</b>	
Напряжение сети питания	110-120 В ~ или 220-240 В ~
Энергопотребление (максимум)	500Вт
Габариты Ш x Г x В (включая ножки)	433 x 275 x 85мм
Масса (нетто)	9.2 кг
Масса (с упаковкой)	11,1кг
Аксессуары в комплекте	Сетевой шнур Пульт ДУ CR902 2 x AAA батарейки Кабель дополнительного питания
Исключая ошибки и пропуски	
<b>Примечание:</b> Все значения спецификации типичны, если не указано иное.	

### Политика непрерывного совершенствования

Асгам ведет политику непрерывного совершенствования в отношении всех своих продуктов. Это означает, что конструктивное исполнение и технические характеристики продукции могут меняться без какого-либо уведомления.



## гарантия изделия

### Всемирная гарантия

Это дает вам право отремонтировать аппарат бесплатно в течение первых двух лет после покупки, при условии, что он был первоначально приобретен у официального дилера Arcam. Дилер Arcam несет ответственность за все послепродажное обслуживание устройства. Производитель не несет никакой ответственности за дефекты, возникшие вследствие несчастного случая, неправильного обращения, износа, или вследствие несанкционированных настроек и/или ремонта, за повреждения или утерю продукции во время транспортировки изделия лица, обратившегося по гарантии.

#### Гарантия распространяется на:

Запчасти и сборку в течение двух лет с даты покупки. По окончании двух лет, вы оплачиваете затраты по замене запчастей самостоятельно. **Гарантия не покрывает затраты, связанные с транспортировкой товара.**

### Претензии по гарантии

Оборудования должно быть упаковано в оригинальную упаковку и возвращено дилеру, у **которого было куплено**. Должно быть отправлено курьерской службой с оплатой доставки – **не** почтой. Компания не несет ответственности за оборудование, отправленное дилеру или дистрибьютору, и рекомендует своим заказчикам застраховать устройство от потери и повреждения во время транспортировки.

За дополнительной информацией обращайтесь к компании Arcam по адресу [support@arcam.co.uk](mailto:support@arcam.co.uk).

### Проблемы?

Если дилер компании Arcam не может ответить на вопрос, касающийся этого или любого другого продукта Arcam, свяжитесь с нашей службой поддержки Arcam по указанному выше адресу, и мы сделаем все возможное, чтобы помочь вам.

### Регистрация онлайн

Вы можете зарегистрировать ваш продукт онлайн на сайте [www.arcam.co.uk](http://www.arcam.co.uk).

#### Утилизация этого устройства

Эта маркировка означает, что изделие нельзя утилизировать вместе с ТБО на всей территории ЕС.



Данное устройство подлежит утилизации, утвержденной регламентом, что позволяет предотвратить загрязнение окружающей среды, причинение вреда здоровью человека, а также сохранить материальные ресурсы.

Для утилизации устройства, воспользуйтесь местной системой сбора и утилизации отходов или обратитесь к поставщику устройства.



# ARCAM

## FMJ CLASS A29

**MANUALE** amplificatore integrato



Italiano

## linee guida per la sicurezza

### Importanti istruzioni di sicurezza

1. Leggere queste istruzioni.
2. Conservare queste istruzioni.
3. Osservare tutte le avvertenze.
4. Seguire tutte le istruzioni.
5. Non utilizzare questo apparecchio vicino all'acqua.
6. Pulire solo con un panno asciutto.
7. Non ostruire le aperture di ventilazione. Installare secondo le istruzioni del produttore.
8. Non installare vicino a fonti di calore come radiatori, caloriferi, stufe o altri apparecchi (compresi amplificatori) che producono calore.
9. Non annullare gli scopi di sicurezza della spina polarizzata o con messa a terra.  
Una spina polarizzata presenta due lame, una più grande dell'altra. Una spina con messa a terra ha due lame e un terzo polo di terra. La lama larga o il terzo polo sono presenti a scopo di sicurezza. Se la spina fornita non è adatta alla propria presa, consultare un elettricista per la sostituzione della presa obsoleta.
10. Evitare che il cavo di alimentazione venga calpestato o tirato, in particolare presso le spine, le prese e al punto di uscita dall'apparecchio.
11. Usare solo dispositivi opzionali/accessori specificati dal produttore.

12. Usare solo con carrello, supporto, cavalletto, sostegno o tavola specificati dal produttore o venduti con l'apparecchio.



Se si usa un carrello, prestare attenzione quando si muove la combinazione di carrello/apparecchio per evitare lesioni dovute a ribaltamento.

13. Scollegare questo apparecchio durante temporali o se resta inutilizzato per lunghi periodi di tempo.

14. Per l'assistenza tecnica rivolgersi a personale qualificato.

L'assistenza si rende necessaria quando l'apparecchio è stato danneggiato in qualsiasi modo, per esempio se il cavo di alimentazione o la spina sono danneggiati, è stato versato del liquido o degli oggetti sono caduti sul dispositivo, o ancora se l'apparecchio è stato esposto a pioggia o umidità, non funziona normalmente, o è caduto.

15. Ingresso di oggetti o liquidi

ATTENZIONE: fare attenzione affinché non cadano oggetti e non si versino liquidi nel corpo dell'apparecchio attraverso le aperture. L'apparecchio non deve essere esposto a schizzi o liquidi. Nessun oggetto contenente liquidi, come vasi, deve essere collocato sull'apparecchio.

16. Clima

L'apparecchiatura è stata progettata per l'utilizzo in condizioni climatiche temperate e in situazioni domestiche.

17. Pulizia

Staccare l'unità dalla presa di corrente prima di pulirla. La custodia di norma richiede solo di essere strofinata con un panno morbido, privo di lanugine. Non usare solventi chimici per la pulizia.

Sconsigliamo l'uso di spray per la pulizia di mobili o lucidanti in quanto possono causare macchie bianche permanenti.

18. Fonti di alimentazione

Collegare l'apparecchiatura a una presa di alimentazione del tipo descritto nelle istruzioni d'uso o segnalato sull'apparecchio.

Il metodo principale per isolare l'apparecchiatura dalla rete di alimentazione è quello di rimuovere la spina dell'alimentazione. L'apparecchio deve essere installato in modo che sia sempre possibile scollegarlo.

19. Odori anormali

Se si notano odori anormali o fumo dall'apparecchio, spegnerlo immediatamente e scollegare l'apparecchio dalla presa a muro. Contattare il rivenditore e non ricollegare l'apparecchiatura.

20. Danni che necessitano di riparazione qualificata

L'apparecchio deve essere riparato da personale qualificato se:

- A. il cavo di alimentazione o la spina sono danneggiati;
- B. sono caduti oggetti sull'apparecchio o è penetrato del liquido al suo interno;



**CAUTELA:** Per ridurre il rischio di scosse elettriche, non rimuovere il coperchio (o il retro). All'interno non sono presenti parti riparabili dall'utente. Per l'assistenza tecnica rivolgersi a personale qualificato.

**AVVERTENZA:** Per ridurre il rischio di incendi o scosse elettriche, non esporre questo apparecchio alla pioggia o all'umidità.



Il simbolo del lampo con punta di freccia, all'interno di un triangolo equilatero, avverte l'utente della presenza di 'tensione pericolosa' all'interno del prodotto che può essere di entità tale da costituire un rischio di shock elettrico alle persone.



Il punto esclamativo all'interno di un triangolo equilatero avverte l'utente della presenza di istruzioni importanti di manutenzione (assistenza) nella documentazione che accompagna il prodotto.

**CAUTELA:** In Canada e USA, per evitare scosse elettriche, far corrispondere il polo largo del connettore all'ampia fessura nella presa e inserire completamente la spina nella presa.

### Prodotto di classe II



Questa apparecchiatura è di Classe II ovvero è un apparecchio elettrico a doppio isolamento. È stato progettato in modo tale che non richieda un collegamento a terra di sicurezza elettrica ("Terra" negli Stati Uniti).

### AVVERTENZA

La spina del cavo di alimentazione/l'accoppiatore sono utilizzati per scollegare il dispositivo e devono essere facilmente raggiungibili.

- C. l'apparecchio è stato esposto alla pioggia;
- D. l'apparecchio sembra non funzionare normalmente o mostra alterazioni notevoli nelle prestazioni;
- E. l'apparecchio è caduto o il telaio ha subito dei danni.

### Conformità alle norme di sicurezza

Questo apparecchio è stato progettato nel rispetto dello standard internazionale per la sicurezza elettrica IEC/EN 60065.

Questo prodotto è conforme alla Parte 15 delle Norme FCC. Il funzionamento è soggetto alle seguenti due condizioni: (1) Questo dispositivo non deve causare interferenze pericolose, e (2) Questo dispositivo deve accettare qualsiasi interferenza ricevuta, incluse le interferenze che potrebbero comprometterne il funzionamento.

L'installazione in un edificio deve fornire la protezione necessaria in base alla potenza della presa di corrente.

## PRECAUZIONI PER L'INSTALLAZIONE

Per una corretta dispersione del calore, non installare questo apparecchio in uno spazio ristretto, come ad esempio una libreria o simili.

- Si consiglia uno spazio maggiore di 0,3 m (12 pollici).
- Non posizionare altre apparecchiature su questa unità.

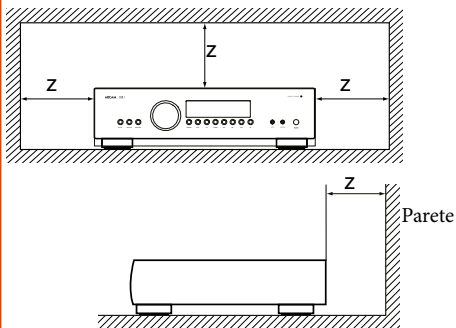

## INFORMAZIONI FCC (PER I CLIENTI DEGLI STATI UNITI)

### 1. PRODOTTO

Questo prodotto è conforme alla Parte 15 delle Norme FCC. Il funzionamento è soggetto alle seguenti due condizioni: (1) Questo dispositivo non deve causare interferenze pericolose, e (2) Questo dispositivo deve accettare qualsiasi interferenza ricevuta, incluse le interferenze che potrebbero comprometterne il funzionamento.

### 2. AVVISO IMPORTANTE: NON MODIFICARE QUESTO PRODOTTO

Questo prodotto, se installato secondo le istruzioni contenute in questo manuale, segue le norme FCC. Modifiche non espressamente approvate da ARCAM possono annullare il diritto, concesso dalla FCC, di utilizzare il prodotto.

### 3. NOTA

Questo prodotto è stato testato ed è risultato conforme ai limiti previsti per i dispositivi digitali di Classe B, ai sensi della Parte 15 delle norme FCC. Questi limiti sono progettati per fornire una ragionevole protezione contro interferenze dannose in un'installazione residenziale.

Questo prodotto genera, utilizza e può emettere energia a radiofrequenza e, se non installato e utilizzato in conformità alle istruzioni, può causare interferenze dannose alle comunicazioni radio. Tuttavia, non vi è alcuna garanzia che non si verifichino interferenze in una particolare installazione. Se questo prodotto causa interferenze dannose alla ricezione radio o televisiva, che possono essere determinate spegnendo e accendendo il prodotto, l'utente è incoraggiato a cercare di correggere l'interferenza con uno o più dei seguenti metodi.

- Riorientare o riposizionare l'antenna di ricezione.
- Aumentare la distanza tra l'apparecchio e il ricevitore.
- Collegare il prodotto a una presa su un circuito diverso da quello a cui è collegato il ricevitore.
- Consultare il rivenditore locale autorizzato a distribuire questo tipo di prodotto o un tecnico radio/esperto TV per assistenza.

## INFORMAZIONI DI SICUREZZA (PER I CLIENTI EUROPEI)

- Evitare le alte temperature. Permettere una sufficiente dispersione del calore, se installato in un rack.
- Maneggiare con cura il cavo di alimentazione. Tenere la spina quando si scollega il cavo.
- Tenere l'unità lontana dall'umidità, dall'acqua e dalla polvere.
- Scollegare il cavo di alimentazione quando non si utilizza l'unità per lunghi periodi di tempo.
- Non ostruire i fori di ventilazione.
- Non lasciare che oggetti estranei entrino nell'unità.
- Non lasciare che gli insetticidi, benzolo o solventi vengano in contatto con l'unità.
- Non smontare o modificare l'unità in alcun modo.
- Non ostacolare la ventilazione coprendo le aperture di ventilazione con oggetti come giornali, tovaglie o tende.

- Non collocare fonti a fiamma viva, come candele accese, sull'unità.
- Osservare e seguire le normative locali in materia di smaltimento delle batterie.
- Non esporre l'apparecchio a gocce o spruzzi di liquidi.
- Non collocare oggetti contenenti liquidi, ad esempio vasi, sull'unità.
- Non maneggiare il cavo di alimentazione con le mani bagnate.
- Quando l'interruttore è in posizione OFF, l'apparecchio non viene spento completamente dalla rete.
- L'apparecchiatura deve essere installata vicino all'alimentazione in modo che l'alimentazione sia facilmente accessibile.

## NOTA SUL RICICLAGGIO:

I materiali di imballaggio di questo prodotto sono riciclabili e possono essere riutilizzati. Smaltire i materiali conformemente alle normative locali sul riciclaggio dei rifiuti. Per disfarsi del dispositivo attenersi alle norme o leggi locali.

Le batterie non devono mai essere gettate o incenerite, ma smaltite in conformità alle normative locali in materia di smaltimento delle batterie.

Questo prodotto e gli accessori in dotazione, escluse le batterie, rappresentano il prodotto applicabile in base alla direttiva RAEE.

## SMALTIMENTO CORRETTO DI QUESTO PRODOTTO

Questi segni indicano che il prodotto non deve essere smaltito con altri rifiuti domestici in tutta l'UE.

Per evitare eventuali danni all'ambiente o alla salute umana causati da smaltimento errato dei rifiuti e per risparmiare le risorse materiali, il prodotto deve essere riciclato in modo responsabile.

Per smaltire il prodotto, utilizzare i sistemi locali di restituzione e raccolta o contattare il rivenditore presso il quale il prodotto è stato acquistato.

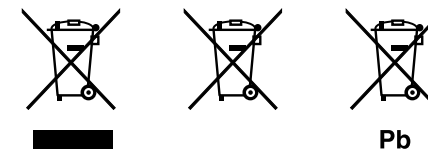

benvenuti...

*Grazie e congratulazioni per aver acquistato l'amplificatore Arcam FMJ.*

*Da più di trent'anni Arcam realizza prodotti audio di elevata qualità. Il nuovo amplificatore integrato A29 è l'ultimo di una lunga serie di hi-fi pluripremiati. La serie FMJ è stata progettata sfruttando tutta l'esperienza di Arcam, una delle aziende di prodotti audio più apprezzate del Regno Unito. Il risultato è una fra le serie di amplificatori dalle prestazioni migliori mai prodotte da Arcam, progettata e costruita per offrirvi anni di piacevole ascolto.*

*Questo manuale è una guida per installare e utilizzare l'A29 e contiene informazioni sulle caratteristiche più avanzate di questo prodotto. Attraverso l'indice dei contenuti disponibile nella pagina successiva, sarà possibile individuare con facilità la sezione di interesse.*

*Ci auguriamo che il prodotto FMJ offrirà anni di funzionamento senza problemi. Nel caso improbabile di un guasto, o se semplicemente per ricevere ulteriori informazioni sui prodotti Arcam, la nostra rete di rivenditori sarà lieta di offrire supporto agli utenti. Ulteriori informazioni sono disponibili anche sul sito Arcam [www.arcam.co.uk](http://www.arcam.co.uk).*

**Il team di sviluppo FMJ**

# indice

## Indice

<b>linee guida per la sicurezza</b> .....	<b>IT-2</b>
Importanti istruzioni di sicurezza .....	IT-2
Conformità alle norme di sicurezza .....	IT-2
<b>benvenuti</b> .....	<b>IT-4</b>
<b>panoramica</b> .....	<b>IT-6</b>
Posizionamento dell'unità .....	IT-6
Alimentazione.....	IT-6
Cavi di interconnessione.....	IT-6
<b>collegamenti dell'A29</b> .....	<b>IT-7</b>
<b>funzionamento dell'A29</b> .....	<b>IT-8</b>
Accensione.....	IT-8
Standby automatico .....	IT-8
Display .....	IT-8
Ingresso fono .....	IT-8
Scegliere una sorgente audio .....	IT-8
Ingressi audio.....	IT-8
Uscita registrazione .....	IT-9
Uscita del preamplificatore.....	IT-9
Regolare il bilanciamento.....	IT-9
Ascolto.....	IT-9
<b>altoparlanti</b> .....	<b>IT-10</b>
Collegamento normale .....	IT-10
Doppia amplificazione .....	IT-10
Collegare gli altoparlanti .....	IT-10
<b>telecomando CR902</b> .....	<b>IT-11</b>
Modalità dispositivo AMP.....	IT-12
Modalità dispositivo TUN .....	IT-12
Modalità dispositivo CD.....	IT-12
Modalità dispositivo BD .....	IT-12
<b>risoluzione dei problemi</b> .....	<b>IT-13</b>
Assenza di suono.....	IT-13
L'audio cessa all'improvviso.....	IT-13
<b>specifiche A29</b> .....	<b>IT-14</b>
<b>garanzia sul prodotto</b> .....	<b>IT-15</b>
Garanzia in tutto il mondo.....	IT-15
Richieste in garanzia.....	IT-15
Problemi?.....	IT-15
Registrazione on-line .....	IT-15

panoramica



L'amplificatore integrato A29 di Arcam offre una qualità del suono di altissimo livello per riprodurre al meglio la musica più amata.

In virtù dell'esperienza pluriennale di Arcam nella progettazione di amplificatori, questo dispositivo possiede componenti della più elevata qualità e, sfruttando una consolidata esperienza ingegneristica, offre molti anni di piacevole ascolto musicale e un servizio di assistenza affidabile.

Grazie all'amplificatore di classe G, all'alimentazione basata su trasformatore toroidale, allo chassis con attenuazione acustica e ai livelli di distorsione e di rumore incredibilmente bassi, l'A29 è in grado di riprodurre musica con tutti i dettagli e l'autorevolezza originali. State certi che ascolterete la musica esattamente come pensata dall'artista.

**Il modello A29 è progettato per offrire un livello di prestazioni in grado di animare la musica realmente.**

### Posizionamento dell'unità

- Posizionare l'amplificatore su una superficie piana e stabile, evitando l'esposizione alla luce solare diretta e a fonti di calore o umidità.
- Non posizionare l'A29 sopra un amplificatore di potenza o altre fonti di calore.
- Non posizionare l'amplificatore in uno spazio chiuso, come una libreria o un armadietto chiuso a meno che non ci sia abbastanza spazio per una buona ventilazione. È normale che l'A29 si scaldi durante il funzionamento.
- Non collocare qualsiasi altro componente o elemento sopra l'amplificatore in quanto ciò potrebbe ostruire il flusso d'aria attorno al dissipatore di calore, provocando il riscaldamento dell'amplificatore. (L'unità posta sopra l'amplificatore diventerebbe a sua volta calda).
- Assicurarsi che il sensore di ricezione del segnale del telecomando sulla destra del pannello anteriore non sia ostruito, perché questo potrebbe impedire il funzionamento del telecomando.
- Non posizionare il giradischi sulla parte superiore di questa unità. I giradischi sono molto sensibili al rumore generato dagli alimentatori di rete, che sarà ascoltato come 'ronzio' di fondo se il giradischi è troppo vicino.
- Il normale funzionamento dell'unità potrebbe essere disturbato da forti interferenze elettromagnetiche. Qualora ciò si verifici, resettare semplicemente l'unità utilizzando il pulsante di alimentazione o spostarla in un luogo differente.

### Alimentazione

L'amplificatore è dotato di una presa di alimentazione montata su cavo. Verificare che la spina in dotazione si adatti all'alimentatore in uso. In caso di bisogno di un nuovo cavo di alimentazione, contattare il rivenditore Arcam.

Se l'alimentatore di rete o la spina in uso sono diversi, contattare immediatamente il rivenditore Arcam

Premere l'estremità della spina IEC del cavo di alimentazione nella presa sul retro dell'amplificatore, facendo in modo che essa sia inserita saldamente. Inserire l'altra estremità del cavo nella presa di corrente e accendere la presa.

### Cavi di interconnessione

Si consiglia l'utilizzo di cavi schermati di alta qualità, che sono stati progettati per questa particolare applicazione. Altri cavi avranno caratteristiche di impedenza diverse che peggioreranno le prestazioni del sistema (ad esempio, non utilizzare cavi progettati per i segnali video per trasportare i segnali audio). Tutti i cavi devono essere tenuti il più possibile corti.

È buona norma, quando si collega l'apparecchiatura, verificare che il cablaggio di alimentazione di rete venga mantenuto il più lontano possibile dai cavi audio. In caso contrario si potrebbe generare rumore indesiderato nei segnali audio.



## collegamenti dell'A29

### Ingresso di alimentazione

Collegare qui il cavo di rete corretto.

### Selezione tensione

Assicurarsi che la tensione indicata corrisponda alla tensione di alimentazione locale.

### Alimentazione supplementare

Pres a jack mono da 3,5 mm per il cavo di alimentazione accessorio (fornito). Il cavo offre due jack CC da 2,1 mm per l'alimentazione di accessori rLink e/o rBlink.

### USB

La porta USB di tipo A può essere utilizzata per l'alimentazione di accessori da 5 V (max 0,1 A) e per gli aggiornamenti del software.

### Terminale di terra fono

Per collegare la messa a terra del giradischi, se necessaria.



**Questo terminale non deve essere utilizzato come messa a terra di sicurezza.**

### Terminali degli altoparlanti

Vedere pagina 10 per informazioni su come collegare gli altoparlanti.

### Ingresso Aux

Pres a jack stereo jack analogica da 3,5 mm per la connessione a un lettore MP3 portatile.

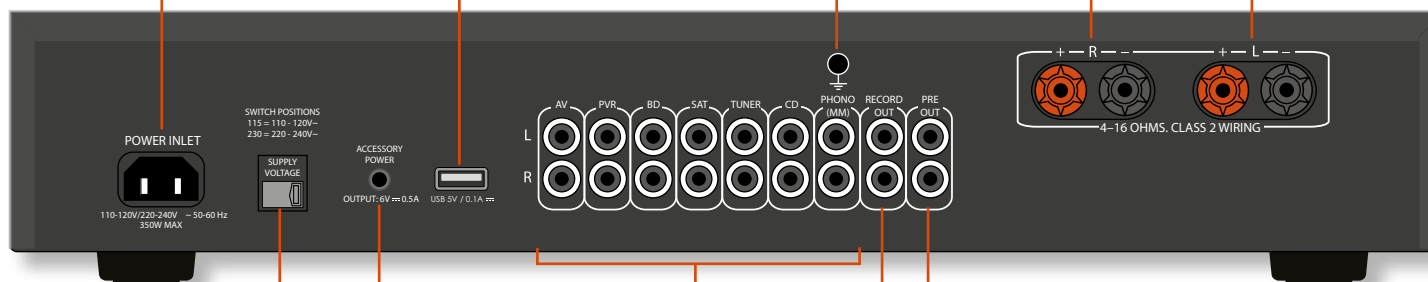

### Ingressi audio

Le etichette sopra i connettori indicano ingressi audio consigliati, sebbene qualsiasi dispositivo idoneo può essere collegato agli ingressi di linea. (tuttavia, il nome dell'ingresso visualizzato sul display del pannello anteriore non può essere modificato.)

AV, PVR, BD, SAT, TUNER e CD sono tutti ingressi a livello di linea.

L'ingresso PHONO (MM) ha caratteristiche diverse. Per ulteriori informazioni vedere pagina 9 e pagina 8 per la specifica di ingresso.

### Uscita del preamplificatore

PRE OUT uscita preamplificata da utilizzare in sistemi biamplicati (ad esempio, con un amplificatore di potenza P49). Vedere pagina 10 per ulteriori informazioni.

### Uscita registrazione

RECORD OUT è un'uscita di linea da utilizzare nella registrazione da altre sorgenti.

Vedere pagina 9 per ulteriori informazioni.

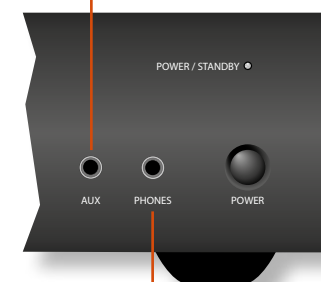

### Cuffie

Pres a jack stereo da 3,5 mm pensata per collegare un paio di cuffie. Vedere pagina 9 per ulteriori informazioni.

### Nota

Leggere le sezioni 'Posizionamento dell'unità', 'Alimentazione' e 'Cavi di interconnessione' a pagina 6 prima di collegare l'amplificatore integrato A29!

## funzionamento dell'A29



### Accensione

L'unità si accende utilizzando il pulsante **POWER**. La spia dell'alimentazione (accanto alla scritta 'POWER/STANDBY') indica lo stato dell'amplificatore: passa dal rosso all'arancione e al verde se l'unità viene collegata a una presa di corrente e accesa.

### Standby automatico

Al fine di rispettare le norme internazionali per i prodotti di consumo, l'unità è stata progettata per entrare in una modalità di bassa potenza standby se non viene rilevata alcuna interazione da parte dell'utente per un periodo di tempo prolungato. L'unità può essere portata in modalità standby ruotando la manopola di controllo sul pannello anteriore in una qualsiasi direzione o premendo il tasto  $\odot$  sul telecomando.

Questo tempo può essere regolato premendo i pulsanti **AUX** e **BALANCE** sul pannello anteriore e ruotando la manopola di controllo sul valore desiderato. I valori disponibili sono da OFF a 24 ore, in intervalli di mezz'ora.

Nota: se il timeout di standby è impostato su OFF, la funzione di standby sarà disabilitata.

### Display

Il pulsante **DISPLAY** (DISP sul telecomando) cambia la luminosità del display fra 'on', 'tenue' e 'off'. Se l'A29 viene spento con la luminosità del display impostata su 'off', quando l'unità verrà riaccesa il display tornerà sull'impostazione 'tenue'.

### Ingresso fono

#### Ingresso di livello fono

L'A29 fornisce una fase di preamplificazione per trattare l'uscita a basso voltaggio di testine MM (moving magnet). Le specifiche tecniche dell'ingresso si trovano a pagina 14.

Il volume in uscita viene mostrato sul display anteriore, ad esempio PHONO 20.

#### Ingresso fono

L'ingresso fono può essere modificato da fono a ingresso di linea. Premere contemporaneamente i tasti **PHONO** e **BALANCE** sul pannello anteriore e utilizzare la manopola di controllo per modificare l'impostazione. Sul pannello anteriore compariranno rispettivamente PHONO ON o LINE ON.

Se volete utilizzare un amplificatore phono esterno, collegatelo all'ingresso **PHONO (MM)**, ma assicuratevi che LINE ON sia selezionato, perché gli amplificatori phono producono un segnale di linea.

Con l'ingresso così configurato, sul display anteriore comparirà il volume in uscita, ad esempio LINE 20.

**AVVERTENZA: non riprodurre MAI una sorgente di linea collegata all'ingresso fono, se quest'ultimo è impostato su LINE-OFF. Questo danneggerebbe gravemente l'amplificatore e gli altoparlanti a causa del guadagno aggiuntivo applicato, e i danni non sarebbero coperti dalla garanzia.**

### Scegliere una sorgente audio

È possibile selezionare le sorgenti audio usando i pulsanti sul pannello anteriore (**PHONO, AUX, CD, TUNER, SAT, BD, PVR, AV**), o quelli sul telecomando (**PHONO, AUX, CD, TUN, SAT, BD, PVR, AV**).

In entrambi i casi, viene selezionata la sorgente corrispondente agli ingressi con quel nome.

### Ingressi audio

Anche se gli ingressi hanno nomi di dispositivi specifici, hanno tutte le stesse caratteristiche e ognuna di esse può essere utilizzata con un qualsiasi prodotto di linea. L'unica eccezione è rappresentata dall'ingresso **PHONO (MM)** (vedere pagina 14 per le specifiche tecniche).

#### AUX

Questo è un ingresso analogico 3,5mm sul pannello frontale destinati ad essere utilizzati con dispositivi come lettori MP3. A collegare un lettore MP3 (o altro dispositivo audio portatile) avrete bisogno di un cavo da 3,5mm a 3,5mm collegato tra l'ingresso **AUX** e la presa di uscita per le cuffie del lettore.

#### TUNER

Pensato per le uscite analogiche di un sintonizzatore radio FM, AM o DAB.

#### SAT

Pensato per le uscite analogiche di un ricevitore TV satellitare o per la TV via cavo.

#### BD

Pensato per le uscite analogiche di un lettore Blu-ray o DVD.

#### PVR

Pensato per le uscite analogiche di un Personal Video Recorder o di un dispositivo simile.

#### AV

Pensato per le uscite analogiche di apparecchi audio video generici, come videoregistratori o ricevitori digitali TV/satellitari.

#### CD

Usato per le uscite analogiche bilanciate di un lettore CD.



### Uscita registrazione

L'A29 è dotato di un loop di registrazione audio che può essere utilizzato con dispositivi di registrazione come un registratore CD, DAT, a cassette, un videoregistratore o PVR.

Collegare la presa di uscita delle RECORD OUT alla presa di ingresso del dispositivo di registrazione (di solito etichettata RECORD o IN).

Per registrare da una sorgente specifica, premere il pulsante sorgente corrispondente (ad esempio TUNER).

### Uscita del preamplificatore

Per utilizzare l'A29 come pre-amplificatore dedicato, o come parte di un sistema di bi-amplificazione, collegare le prese PRE OUT alle prese degli ingressi dell'amplificatore.

Vedere pagina 7 per i dettagli di connessione e vedere pagina 14 per la specifica di uscita.

### Regolare il bilanciamento

L'impostazione del bilanciamento permette di aumentare il volume di un canale (destro o sinistro) rispetto all'altro. Alterare il bilanciamento può aiutare a ripristinare l'immagine stereo per le posizioni di ascolto non centrate.

È possibile regolare il bilanciamento dal pannello anteriore o dal telecomando. Premere il pulsante **BALANCE** (o **BAL** sul CR902) per vedere l'impostazione corrente, poi utilizzate la manopola di controllo (o i pulsanti +/- sul telecomando) per modificarla da L12 a R12, passando per il valore neutrale 0.

### Ascolto

#### Controllo del volume

Utilizzare la manopola di controllo (o i pulsanti +/- sul telecomando) per regolare il volume. Ruotare la manopola in senso orario per alzare il volume, in senso antiorario per abbassarlo.

#### Ascolto con cuffie

La presa delle cuffie (**PHONES**) accetta le cuffie con un rating di impedenza tra 16  $\Omega$  e 2.000  $\Omega$ , dotato di una presa jack stereo da 3,5 mm.

Quando vengono inserite le cuffie, le uscite preamplificate e gli altoparlanti entrano in modalità mute e sul display del pannello anteriore compare la scritta Cuffie.

La presa delle cuffie è sempre attiva, a meno che l'uscita non sia su mute.

#### Impostare l'uscita su silenzioso

L'uscita dell'A29 può essere silenziata premendo **MUTE** sul pannello anteriore (o  $\text{M}$  sul telecomando). Quando l'unità è impostata su silenzioso, la spia di alimentazione diventa arancione e sul display del pannello anteriore compare il nome della sorgente (ad es. PVR MUTE).

Premere **MUTE**/ $\text{M}$  per una seconda volta (o modificare il volume) per annullare l'impostazione mute.



# altoparlanti

## Collegare gli altoparlanti

Ci sono diversi modi per collegare gli altoparlanti all'A29. La sezione seguente descrive come collegare gli altoparlanti e l'amplificatore per le installazioni più comuni.

### Note sui collegamenti degli altoparlanti

- Non effettuare collegamenti ad amplificatori accesi. Prima di iniziare, raccomandiamo di scollegare l'amplificatore dalla presa di corrente.
- La prima volta che si collegano gli altoparlanti, verificare attentamente tutti i collegamenti prima di accendere gli amplificatori. Accertarsi che non ci siano cavi scoperti che si toccano o che toccano lo chassis dell'amplificatore (questo potrebbe causare cortocircuiti), e di aver collegato il polo positivo (+) al polo positivo e il polo negativo (-) al polo negativo. Controllare il cablaggio dell'amplificatore e degli altoparlanti.
- Una volta effettuati i collegamenti, accendere l'amplificatore, selezionare un segnale della sorgente, dunque, aumentare gradualmente il volume al livello di ascolto desiderato.
- Se non si è sicuri della modalità di collegamento del sistema, contattare il rivenditore Arcam il quale sarà lieto di aiutarvi.

### Collegamento normale

Se ogni altoparlante ha più di due terminali di connessione, utilizzare i terminali LF o 'bassa frequenza'.

Collegare il terminale positivo rosso dell'altoparlante destro sull'amplificatore (R+) al terminale positivo sull'altoparlante destro. Allo stesso modo, collegare il terminale negativo nero dell'altoparlante destro sull'amplificatore (R-) al terminale negativo sull'altoparlante destro. Ripetere la procedura per l'altoparlante sinistro, utilizzando i terminali L+ e L- sull'amplificatore.

**AVVERTENZA:** Se gli altoparlanti supportano il doppio cablaggio, avranno una striscia di metallo conduttivo che collega i terminali a bassa frequenza (LF) a quelli ad alta frequenza (HF); NON RIMUOVERLA se si utilizza una configurazione a cablaggio singolo.

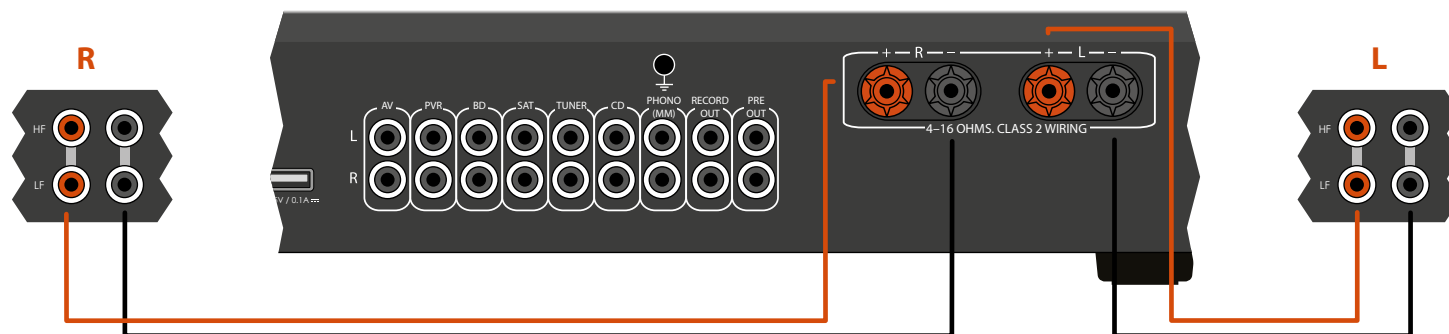

### Doppia amplificazione

La bi-amplificazione è la separazione dell'amplificazione dei segnali a bassa e ad alta frequenza su due amplificatori.

La doppia amplificazione richiede l'utilizzo di due amplificatori per canale. Normalmente, l'A29 è usato per gestire altoparlanti ad alta frequenza (alti), con un P49 utilizzato per le frequenze più basse (bassi).

Collegare l'A29 agli altoparlanti come per un cablaggio singolo, con la differenza che l'A29 deve essere collegato ai terminali HF o 'ad alta frequenza' degli altoparlanti. Quindi collegare l'amplificatore di potenza (un Arcam P49 per esempio) ai terminali LF o 'bassa frequenza', come nel diagramma. Servono anche un paio di cavi di interconnessione per collegare le uscite preamplificate dell'A29 agli ingressi di amplificazione del P49.

La striscia di metallo sugli altoparlanti che collegano i terminali inferiori ai terminali superiori **DEVE ESSERE RIMOSSA**. Altrimenti, si danneggeranno entrambi gli amplificatori, e il danno non sarà coperto dalla garanzia.

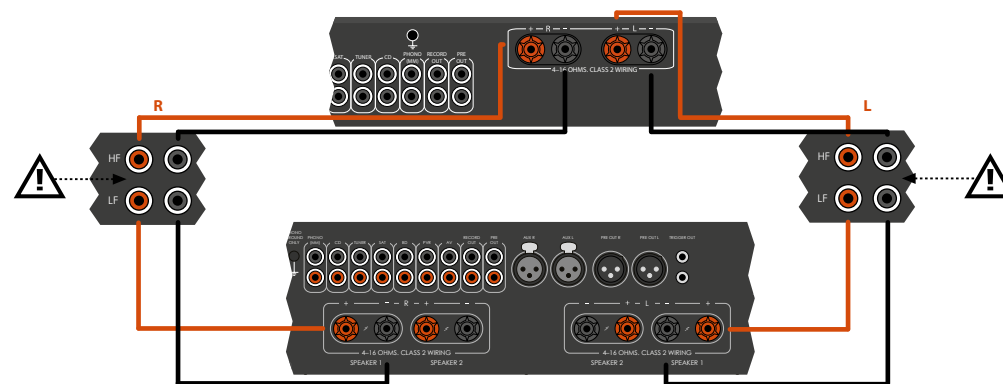

Un A29 e un P49 collegati agli altoparlanti utilizzando la doppia amplificazione

## telecomando CR902

Il CR902 è preprogrammato per funzionare con l'A29. Assicurarsi che le due batterie AAA in dotazione siano installate prima di provare a utilizzare il telecomando.

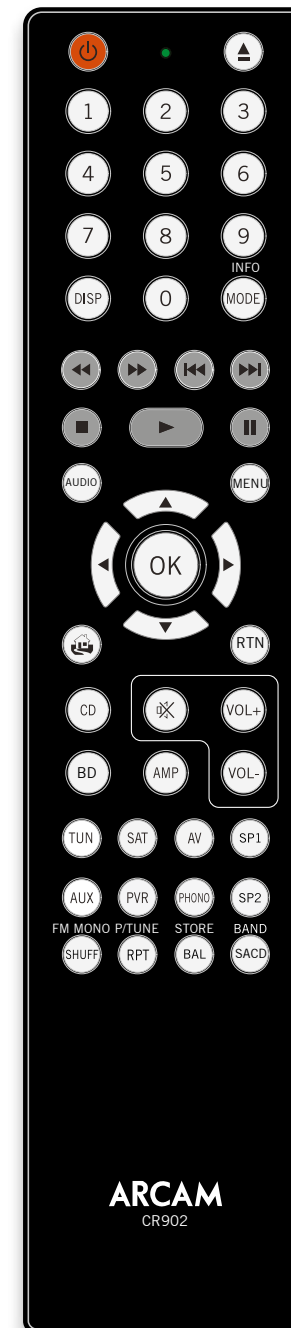

- A. Con il telecomando CR902 rovesciato, premere sulla parte antiscivolo del coperchio del vano batterie e fare scivolare via quest'ultimo.
- B. Inserire le due batterie 'AAA' incluse. Fare attenzione a inserire le batterie nella giusta direzione, seguendo i segni '+' e '-' nel vano batterie.
- C. Richiudere il coperchio del vano batterie facendolo scivolare in posizione finché non fa un clic.

Il CR902 necessita di una linea di visuale sgombra verso il display del pannello anteriore dell'A29 per assicurare un funzionamento affidabile.















## Modalità dispositivo AMP

Il pulsante modalità dispositivo  configura il CR902 per controllare l'amplificatore Arcam. Premendo questo pulsante non modificherà l'ingresso selezionato sull'amplificatore.

	Passa da standby ad acceso e viceversa
DISP	Scorre fra le opzioni di luminosità del display del pannello anteriore
MENU	Mostra il menu di impostazione sul pannello anteriore
	Naviga tra i menu.
	Attiva e disattiva la funzione mute dell'amplificatore
Vol- Vol+	Abbassa (-) e alza (+) il volume dell'amplificatore
BAL	Regolare il bilanciamento tra il canale audio sinistro e destro





## Modalità dispositivo TUN

Il pulsante modalità dispositivo  configura il CR902 per controllare le funzioni dei sintonizzatori Arcam.

	Passa da standby ad acceso e viceversa
	I tasti numerici servono a registrare e richiamare le memorie
DISP	Scorre fra le opzioni di luminosità del display del pannello anteriore
BAND	Scorre attraverso le fonti del sintonizzatore
	Riavvolgimento rapido iPod
	Avanzamento rapido iPod
	Memoria precedente/Categoria Sirius precedente/Traccia iPod precedente
	Memoria successiva/Categoria Sirius successiva/Traccia iPod successiva
	Stop iPod
	Riproduci/Interrompi iPod
	Riproduci/Interrompi iPod
SHUFF	Scorre tramite le modalità dell'iPod shuffle
MENU	Mostra il menu di impostazione del sintonizzatore sul pannello anteriore
	Memoria successiva/precedente, traccia iPod precedente/successiva
	Diminuzione/aumento frequenza sintonizzatore
	Conferma la selezione
RPT	Scorre attraverso le modalità di ripetizione dell'iPod
FM MONO	Cambia la modalità di ricezione FM fra mono e stereo
P/TUNE	Entra/esci da modalità richiamo memoria
STORE	Entra/esci da modalità registrazione memoria
BAND	Scorrere ciclicamente attraverso le bande del sintonizzatore disponibili















## Modalità dispositivo CD

Il pulsante modalità dispositivo  configura il CR902 per controllare le funzioni dei lettori CD Arcam.

	Passa da standby ad acceso e viceversa
	Aprire/chiudere il vassoio del disco
	I tasti numerici consentono di accedere direttamente alle singole tracce di un disco. Per selezionare una traccia, premere il pulsante corrispondente sul tastierino. Per le tracce sopra il 9, inserire le cifre in sequenza. Ad esempio, per riprodurre la traccia 15, premere  e poi  .
DISP	Scorre fra le opzioni di luminosità del display del pannello anteriore
MODE	Cambia le modalità di visualizzazione disponibili sul lettore CD
	Riavvolgimento rapido
	Avanzamento rapido
	Torna all'inizio della traccia corrente/precedente
	Passa all'inizio della traccia successiva
	Interrompe la riproduzione
	Riproduci
	Mette la riproduzione in pausa
SHUFF	Attiva e disattiva la riproduzione casuale ('shuffle')
MENU	Inserisce una traccia in un elenco di tracce programmate
	Naviga fra gli elenchi delle tracce se supportato dal lettore  seleziona il brano al momento evidenziato se supportato dal lettore
RPT	Ripete la riproduzione del disco o di una selezione di tracce. Per ripetere una traccia specifica, selezionarla e premere due volte RPT. Per annullare, premere RPT una terza volta.
SETUP	Passa dal play normale a quello programmato e viceversa
AUDIO	Funzione di ripetizione A-B
SUBT	Passa dallo strato HD a quello CD nei dischi SACD

## Modalità dispositivo BD

Il pulsante modalità dispositivo  configura il CR902 per controllare le funzioni dei lettori BD Arcam.

	Passa da standby ad acceso e viceversa
	Aprire/chiudere il vassoio del disco
	I tasti numerici consentono di accedere direttamente alle singole tracce di un disco. Per selezionare una traccia, premere il pulsante corrispondente sul tastierino. Per le tracce sopra il 9, inserire le cifre in sequenza. Ad esempio, per riprodurre la traccia 15, premere  e poi  .
DISP	Scorre fra le opzioni di luminosità del display del pannello anteriore
MODE	Cambia le modalità di visualizzazione disponibili sul lettore BD
	Riavvolgimento rapido
	Avanzamento rapido
	Torna all'inizio della traccia corrente/precedente
	Passa all'inizio della traccia successiva
	Interrompe la riproduzione
	Riproduci
	Mette la riproduzione in pausa
AUDIO	Modifica il formato di decodifica audio (Dolby Digital, DTS, ecc.).
MENU	Attiva il menu del lettore BD.
	Naviga fra gli elenchi delle tracce se supportato dal lettore  seleziona il brano al momento evidenziato se supportato dal lettore
	Torna al livello superiore del menu ('Home').
RTN	Quando si naviga in un menu, premere questo tasto per tornare alla schermata o alla selezione precedente
SHUFF	Attiva e disattiva la riproduzione casuale ('shuffle')
RPT	Ripete la riproduzione del disco o di una selezione di tracce. Per ripetere una traccia specifica, selezionarla e premere due volte RPT. Per annullare, premere RPT una terza volta.
SACD	Passa dallo strato HD a quello CD nei dischi SACD

## risoluzione dei problemi

Se si riscontrano problemi con l'amplificatore, controllare questa sezione.

### Assenza di suono

Verificare che:

- L'amplificatore sia acceso.
- L'A29 non siano impostati su mute (sul display non deve comparire la scritta MUTE (mute); il LED dell'alimentazione deve essere verde, non arancione).
- La sorgente in ingresso dell'A29 stia producendo audio (ad es., se è selezionata la voce CD, che il lettore CD sia in riproduzione).

### L'audio cessa all'improvviso

Se la temperatura del dissipatore interno supera il livello di sicurezza, scatta un dispositivo di spegnimento termico di protezione all'interno dell'amplificatore. Questo sistema di protezione toglie temporaneamente l'alimentazione agli altoparlanti. Il sistema si resetterà da solo quando il dissipatore si raffredda.

- Con due paia di altoparlanti a bassa impedenza collegati ( $6 \Omega$  o meno), è più probabile che si verifichino sovraccarichi. Se l'amplificatore è sovraccarico, è possibile che si spenga a causa del surriscaldamento.
- Nota: a causa dell'alta tensione di uscita di alcuni lettori di CD, è possibile raggiungere la massima potenza dell'amplificatore anche se il volume non è impostato sul massimo.

## specifiche A29

<b>Potenza continua in uscita (20 Hz-20 kHz a 0,5% THD), per canale</b>	
Entrambi i canali, 8 Ω, 20 Hz-20 kHz	80W
Un solo canale, 4 Ω, a 1 kHz	175W
Distorsione armonica, 80% della potenza, 8 Ω a 1 kHz	0.003%
<b>Ingressi</b>	
Testina fono (MM):	
Sensibilità in ingresso a 1 kHz	5mV
Impedenza in ingresso	47kΩ + 100pF
Risposta in frequenza (rif. curva RIAA)	20Hz - 20kHz ± 1dB
Rapporto segnale/rumore (AwtD) 50 W, rif. ingresso 5 mV	80dB
Margine di sovraccarico, rif. 5 mV a 1 kHz	23dB
Ingressi:	
Sensibilità nominale	1V
Impedenza in ingresso	10kΩ
Ingresso massimo	4.6Vrms
Risposta in frequenza	20Hz - 20kHz ± 0.2dB
Rapporto segnale/rumore (AwtD) 50 W, rif. ingresso 1 V	105dB
<b>Uscita del preamplificatore</b>	
Livello nominale di uscita	735mV
Impedenza in uscita	230Ω
<b>Uscita cuffie</b>	
Massimo livello di uscita con 600 Ω	5V
Impedenza in uscita	1Ω
Intervallo di carico	16Ω - 2kΩ
<b>Uscita alimentazione accessori</b>	
Connettore CC da 2,1 mm	6V, 500mA
<b>Generale</b>	
Tensione di rete	110-120V or 220-240V
Consumo energetico (massimo)	500W
Dimensioni l x p x h (compresi i piedini)	433 x 275 x 85mm
Peso (netto)	9,2kg
Peso (imballato)	11,1kg
Accessori in dotazione	Cavo di alimentazione Telecomando CR902 2 batterie AAA Cavo di alimentazione accessori
E&OE	
<b>NOTA:</b> tutti i valori delle specifiche sono tipici se non diversamente specificato.	

### Politica di miglioramento continuo

Arcam ha una politica di continuo miglioramento dei propri prodotti. Ciò significa che i progetti e le specifiche sono soggetti a modifiche senza preavviso.



## garanzia sul prodotto

### Garanzia in tutto il mondo

Questa garanzia dà diritto a far riparare l'apparecchio gratuitamente, nei primi due anni dalla data di acquisto, a condizione che esso sia stato originariamente acquistato presso un rivenditore autorizzato Arcam. Il concessionario Arcam è responsabile di tutti i servizi postvendita. Il produttore non si assume alcuna responsabilità per difetti derivanti da incidenti, uso improprio, abuso, usura, negligenza o da modifiche e/o riparazioni non autorizzate. Inoltre, il produttore non accetta alcuna responsabilità per danni o perdite che si verificano durante il trasporto da o verso la persona che invoca la garanzia.

#### La garanzia copre:

Parti e costo del lavoro per due anni dalla data di acquisto. Dopo due anni devono essere pagate sia le parti che il costo del lavoro. **La garanzia non copre mai i costi di trasporto.**

### Richieste in garanzia

Questo apparecchio deve essere imballato nella confezione originale e restituito al rivenditore **presso il quale è stato acquistato**. Dovrebbe essere inviato tramite spedizione prepagata con un vettore affidabile e **non** per posta. Nessuna responsabilità può essere accettata per l'unità mentre è in transito verso il rivenditore o il distributore e i clienti sono pertanto invitati ad assicurare l'unità contro perdita o danno durante il trasporto.

Per ulteriori dettagli contattare Arcam presso [support@arcam.co.uk](mailto:support@arcam.co.uk).

### Problemi?

Se il rivenditore Arcam non è in grado di rispondere a una domanda per quanto riguarda questo o qualsiasi altro prodotto Arcam, si prega di contattare il supporto clienti all'indirizzo Arcam di cui sopra e noi faremo del nostro meglio per aiutarvi.

### Registrazione on-line

È possibile registrare il prodotto on-line all'indirizzo [www.arcam.co.uk](http://www.arcam.co.uk).

#### Smaltimento corretto di questo prodotto



Questo marchio indica che il prodotto non dovrebbe essere smaltito con altri rifiuti domestici all'interno dell'UE.

Per evitare eventuali danni all'ambiente o alla salute umana causati da smaltimento errato

dei rifiuti e per risparmiare le risorse materiali, il prodotto deve essere riciclato in modo responsabile.

Per smaltire il prodotto, utilizzare i sistemi locali di restituzione e raccolta o contattare il rivenditore presso il quale il prodotto è stato acquistato.



# ARCAM

## f·M J CLASS A29

手册 合并式放大器



简体中文

## 安全指示



注意：为避免触电的危险，请勿拆下盖板（或者背板）。设备内部没有用户可维修部件。只能由合格的维修人员进行维修。

警告：为避免火灾或触电的危险，请勿将本电器暴露在雨水或湿气环境中。



等边三角形包围的带箭头闪电符号旨在提醒用户，产品机箱内部存在未绝缘的“危险电压”，其能量足以构成触电的危险。



等边三角形包围的惊叹号旨在提醒用户，设备随附的文档中提供了重要的操作与维护（维修）指示。

注意：在加拿大和美国，为避免触电，请将插头的较宽插片插入插座的较宽插孔，并将插头完全插入插座。

### 重要安全指示

1. 阅读这些指示。
2. 保留这些指示。
3. 留意所有警告。
4. 遵照所有指示。
5. 请勿在水边使用本设备。
6. 只能使用干抹布进行清洁。
7. 请勿阻塞任何通风孔。请按照制造商的指示进行安装。
8. 请勿将本设备安装在靠近热源（例如电热炉、暖气机、火炉）或其他发热仪器（包括放大器）的位置。
9. 请勿破坏定极插头或接地型插头的安全设计。定极插头的一个插片宽，一个插片窄。接地型插头包括两个插片，附加一个接地插片。定极插头的较宽插片或者接地型插头的插片就是一种安全设计。如果提供的插头不适合您的插座，请联系电工来更换插座。
10. 防止电源线遭到踩踏或者缠绕，在插头、插座和设备的电源线出口位置尤其要注意。
11. 只能使用制造商指定的附件/配件。

12. 只能结合制造商指定的或者随本设备一起销售的推车、支座、三脚架、托架或工作台使用本设备。

若将设备安装于移动推车上使用，移动推车时请务必小心，以免翻倒造成人身伤害。



13. 雷电天气或长时间不用时，请拔下设备的电源。

14. 当有维修需要时，请咨询合格的维修人员。

当电器出现任何形式的损坏，例如电源线或插头受损、液体溅入电器、物件掉入电器、雨水或湿气渗入电器、电器无法正常工作或者电器已摔坏，则需要予以维修。

15. 物体或液体的进入

警告—注意不要让任何物体或者液体通过任何开口掉入（溅入）机箱内部。本设备应远离滴水或溅水。不得在本设备上放置任何装有液体的物体，例如花瓶。

16. 气候条件

本设备只能在气候适宜的条件下于家庭环境中使用。

17. 清洁

在清洁之前，请从主电源上拔下本设备。

要清洁设备，只需使用柔软的不脱毛抹布擦拭。请勿使用化学溶剂进行清洁。

不建议使用家具清洁喷剂或抛光剂，因为这些物质会导致永久性的白斑。

18. 电源

只能将本设备连接到操作指示所描述的或设备上标示的电源类型。

断开设备主电源的主要方法就是拔下电源插头。安装后的设备必须能够方便地拔下电源。

19. 异味

如果发现设备散发异味或烟雾，请立即关闭电源，并从墙上插座中拔下电源插头。然后联系您的经销商，并且不要再次连接设备。

20. 需要维修的损坏

发生以下情况时，设备应由合规的维修人员进行维修：

- A. 电源线或插头受损；
- B. 物体掉入设备或液体溅入设备；

### II类产品



本设备为 II 类或双重绝缘电气设备。它在设计上不需要与地面建立安全连接（美国称为“接地”）。

### 警告

主插头/设备耦合器用于断开设备，应使其始终保持易于使用的状态。

- C. 设备被雨水淋湿；

- D. 设备无法正常工作或性能发生显著变化；

- E. 设备被摔坏或机箱受损。

### 安全合规性

本设备设计为可以满足 IEC/EN 60065 国际电气安全标准。

本产品符合 FCC 规则第 15 部分。此规则要求设备的工作符合下列两个条件：(1) 本设备不能产生有害干扰；(2) 本设备不受任何干扰（包括可能导致工作异常的干扰）的影响。

建筑物安装应按照墙上插座的等级提供保护。



### 安装注意事项

为正常散热，请勿将本设备安装在受限空间中，例如书柜或类似的结构。

- 建议保留 0.3 米（12 英寸）的间距。
- 请勿将本设备放置在其他任何设备上。

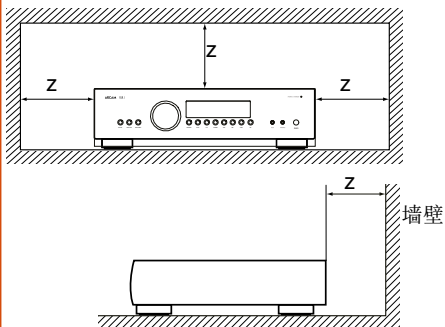

### FCC 信息（适用于美国客户）

#### 1. 产品

本产品符合 FCC 规则第 15 部分。此规则要求设备的工作符合下列两个条件：(1) 本设备不能产生有害干扰；(2) 本设备不受任何干扰（包括可能导致工作异常的干扰）的影响。

#### 2. 重要通告：切勿改装本产品

如果根据本手册中的指示安装本产品，本产品将符合 FCC 要求。在未经 ARCAM 明确许可的情况下擅自改装可能会导致丧失 FCC 授予的产品使用权利。

#### 3. 注

本产品经测试，符合 FCC 规则第 15 部分 B 类数码设备的限制。规定这些限制是为了合理地防止在居民区产生有害干扰。

本产品会产生、使用并可能发射无线射频，如果不按照指示进行安装和使用，可能会给无线电通信造成有害干扰。但是，我们无法保证本设备在特定安装项目中不会产生干扰。如果本产品确实

给无线电或电视接收造成有害干扰（可以通过关闭再打开本产品来确定），则建议用户尝试使用下列一种或多种措施来解决干扰：

- 重新摆正或重新定位接收天线。
- 增大本设备与接收器之间的分隔距离。
- 将产品连接到电路中的插座内，该插座不是接收器所连接到的插座。
- 咨询有权分销此类产品的本地零售商或者有经验的无线电/电视技术人员，以便获得帮助。

### 安全信息（适用于欧洲客户）

- 避免高温。如果在机架中安装本产品，请保证充分的散热。
- 小心处理电源线。拔下电线时请捏紧插头。
- 避免设备接触湿气、水和灰尘。
- 长时间不使用本设备时，请拔下电源线。
- 请勿阻塞通风孔。
- 请勿让杂物掉落到设备中。
- 请勿让杀虫剂、苯和稀释剂接触设备。
- 切勿以任何方式拆卸或改装本设备。
- 请勿让报纸、桌布、窗帘等物体遮挡通风孔。
- 不得在设备上放置明火源，例如燃烧的蜡烛。
- 遵守有关电池处置的本地法规。
- 请勿让设备接触到滴落或飞溅的液体。

- 请勿在设备上放置任何装有液体的物品，例如花瓶。
- 请勿用湿手处理电源线。
- 当开关位于 OFF（关）位置时，本设备的主电源并未完全断开。
- 应该将设备安装在靠近电源的位置，以便能轻松接入电源。

### 回收注意事项：

本产品的包装材料可回收和重用。请按照本地回收法规处置所有材料。丢弃本设备时，请遵守本地法规。

切勿直接丢弃或焚烧电池，而要根据有关电池处置的本地法规处置电池。

根据 WEEE 指令，本产品和附件（不包括电池）构成了适用产品。

#### 请正确处置本产品

这些标记指示在整个欧盟范围内，不当将本产品当作普通的家庭废弃物进行处置。

为防止非受控的废弃物处置方式对环境或人类健康造成危害以及为了节省物料资源，应该以负责任的态度回收本产品。

要处置您的产品，请利用本地的回收系统，或者与销售本产品的零售商联系。





欢迎...

感谢并祝贺您购买了 Arcam FMJ 放大器。

Arcam 生产优质专业音频产品已有三十多年的历史，新款 A29 合并式放大器是屡获殊荣的高保真广泛产品系列中的最新一员。Arcam 是英国最受推崇的音频设备企业之一，FMJ 系列的设计吸取了其所有的设计经验，这促成了 Arcam 具有最佳性能的立体声放大器产品系列，这些放大器经过精心设计和制造，可以给您带来多年的听觉享受。

本手册是 A29 放大器的安装和使用指南，包含有这些放大器的更先进功能的相关信息。请参考下一页显示的目录列表转到您想要了解的章节。

我们希望您的 FMJ 产品能带给您多年的无故障使用体验。如果您的产品发生任何故障（这种情况很罕见），或者您只是想要了解有关 Arcam 产品的更多信息，我们的经销商网络将很乐意为您效劳。您也可以在位于 [www.arcam.co.uk](http://www.arcam.co.uk) 的 Arcam 网站上找到更多的信息。

FMJ 开发团队



# 目录

<b>目录</b>	<b>SC-5</b>
<b>安全指示</b>	<b>SC-2</b>
重要安全指示	SC-2
安全合规性	SC-2
<b>欢迎</b>	<b>SC-4</b>
<b>目录</b>	<b>SC-5</b>
<b>概述</b>	<b>SC-6</b>
放置设备	SC-6
电源	SC-6
连接线缆	SC-6
<b>A29 的连接</b>	<b>SC-7</b>
<b>A29 的操作</b>	<b>SC-8</b>
开机	SC-8
自动待机	SC-8
显示屏	SC-8
唱机输入	SC-8
选择音频源	SC-8
音频输入	SC-8
录音输出	SC-9
前置放大器输出	SC-9
调整平衡	SC-9
聆听	SC-9
<b>扬声器</b>	<b>SC-10</b>
普通单线分音	SC-10
双重放大	SC-10
连接扬声器	SC-10
<b>CR902 遥控器</b>	<b>SC-11</b>
AMP 设备模式	SC-12
TUN 设备模式	SC-12
CD 设备模式	SC-12
BD 设备模式	SC-12
<b>故障排除</b>	<b>SC-13</b>
没有声音	SC-13
声音意外中断	SC-13
<b>A29 规格</b>	<b>SC-14</b>
<b>产品保修</b>	<b>SC-15</b>
全球保修	SC-15
保修免责声明	SC-15
问题解决	SC-15
在线注册	SC-15

## 概述



Arcam 的 A29 合并式放大器提供了在同类产品中处于领先地位的卓越音质，可以最佳地再现您的音乐。

该产品吸取了 Arcam 多年的放大器设计经验，采用最佳质量的元件和工程实践生产而成，能够可靠地为您服务，给您带来多年的音乐享受。

凭借 G 类放大器、环形电源、声阻尼底座以及极低的失真和噪声，A29 能再现音乐原有的意韵。您完全可以放心，您听到的将会是艺术家想要呈现的音乐。

A29 具有卓越的性能水平，可使音乐栩栩如生。

### 放置设备

- 将放大器放置在平坦结实的表面上，远离日光直射或热源，并避免接触湿气。
- 请勿将 A29 放置在功率放大器或其他热源之上。
- 除非提供良好的通风，否则请勿将放大器放置在书柜或陈列柜等封闭空间中。根据设计，A29 在正常工作过程中将会产生热量。
- 请勿将其他任何组件或物体放置在放大器之上，因为这可能会阻挡散热器周围的气流，使放大器变得过热。（放置在放大器之上的设备也会变得过热。）
- 确保不会阻挡前端面板显示屏右方的遥控接收器，否则，可能会影响遥控器的信号接收。
- 请勿在本设备的之上放置录音机。录音机对主电源产生的噪声非常敏感，如果录音机与主电源靠得太近，会录下背景“哼声”。
- 强电磁干扰会影响本设备的正常工作。如果发生这种情况，只需简单地使用电源按钮重置本设备，或者将本设备移至另一位置。

### 电源

放大器由安装在导线上的模块化电源插头供电。请检查随附的插头是否与您的电源规格相符——如需新的电源导线，请联系您的 Arcam 经销商。

如果主电源的电压与电源插头上规定的电压不同，请立即联系您的 Arcam 经销商

将电源线的 IEC 插头一端推入放大器背面的插座，确保插入到位。将电源线的另一端插入主电源插座，必要时打开插座的电源。

### 连接线缆

建议使用针对特定应用设计的优质屏蔽线缆。其他线缆的电阻特征不同，会降低系统的性能（例如，请勿使用视频专用线缆来传输音频信号）。尽量使用短线缆，其长度只要够用即可。

在连接设备时，最好让主电源线尽量远离音频线。否则，音频信号中可能会出现令人讨厌的噪声。



## A29 的连接

### 电源输入

在此处连接正确的电源线。

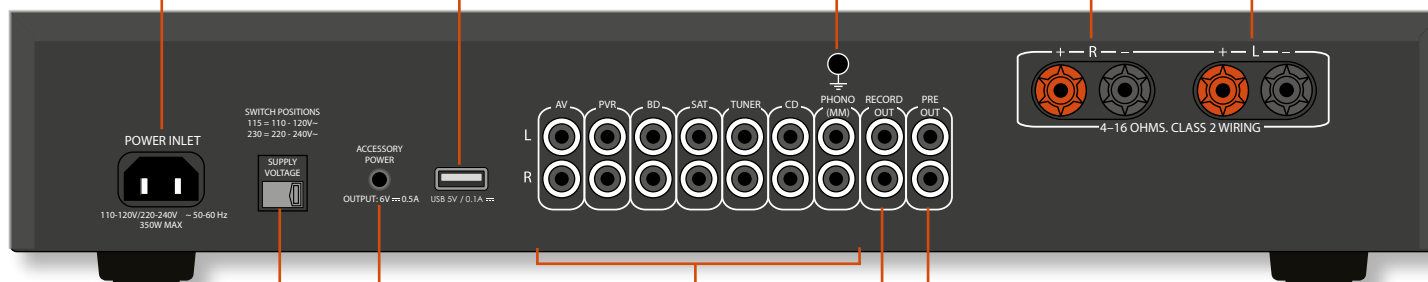

### 电压选择

确保选择的电压与本地电压相符。

### 附件电源

用于附件电源线（附带的）的 3.5mm 单声道插孔。该线路提供 2 个 2.1mm DC 插孔来为 rLink 和/或 rBlink 附件供电。

### USB

A 型 USB 插孔可用于为 5V 附件（最大电流 0.1A）供电，以及软件更新。

### 唱机接地端子

如果需要，可用于连接您的唱机接地线。  
⚠️ 请注意，此端子不得用作安全接地端子。

### 扬声器端子

请参阅第 10 页中的内容，以便了解有关连接扬声器的信息。

### 辅助输入

3.5mm 模拟立体声插孔，用于连接便携式 MP3 播放器。

### 音频输入

连接器上方的标签提供了建议的音频输入，尽管任何适当的设备都可以连接至线路电平输入。（然而，请注意，前端面板显示屏上显示的输入名称不能更改）。

AV、PVR、BD、SAT、TUNER 和 CD 均为线路电平输入。

PHONO(MM) 输入拥有不同的特征。请参阅第 9 页的内容以便了解更多信息，参阅第 8 页的内容了解唱机输入规格。

### 前置放大器输出

PRE OUT 提供用于双重放大系统的前置放大器输出（例如，使用 P49 功率放大器）。

请参阅第 10 页的内容，以便了解更多信息。

### 录音输出

RECORD OUT 是用于通过其他源进行录音的线路电平输出。

请参阅第 9 页的内容，以便了解更多信息。

### 耳机

用于耳机的 3.5mm 立体声插孔。

请参阅第 9 页的内容，以便了解更多信息。

### 注

在连接 A29 集成的放大器之前，请阅读第 6 页的“放置设备”、“电源”和“连接线缆”部分！

## A29 的操作



### 开机

POWER 按钮用于打开和关闭设备。

电源指示灯（位于“POWER/STANDBY”文字旁）用于指示放大器的状态：如果设备已连接电源并打开，该指示灯将从红色变为橙色，然后变为绿色。

### 自动待机

根据针对消费产品的国际法规，本设备设计为，如果在较长时段内没有检测到任何用户交互，将会进入低功率的待机模式。通过向任一方向转动前端面板上的控制旋钮或按遥控器上的按键 ，可使本设备退出待机模式。

通过按前端面板上的 AUX 和 BALANCE 按钮，并转动控制旋钮至所需值，可以对此时间进行调整。可用值的范围为从关闭到 24 小时，以半个小时为步幅。

注：如果待机超时时间设置为关闭，待机功能将会被禁用。

### 显示屏

DISPLAY 按钮（或遥控器上的 DISP）可以在“开启”、“暗淡”和“关闭”之间切换显示亮度。如果 A29 断电，并且显示亮度设置为“关闭”，在设备再次加电时，显示屏将会恢复“暗淡”。

### 唱机输入

#### 唱机电平输入

A29 提供了预放大级来处理来自 MM（动磁式）唱头的低压输出。其输入规格信息在第 14 页给出。

输出音量将会在前端面板上显示为（例如）PHONO 20。

#### 线路电平唱机输入

唱机输入可以从唱机电平改为线路电平。同时按前端面板的 PHONO 和 BALANCE 按钮，然后使用控制旋钮可以更改设置。前端面板将会分别显示 PHONO ON 或 LINE ON。

如果您想要使用外部唱机放大器，可以将其输出连接至 PHONO (MM) 输入，但要确保

选择 LINE ON，因为唱机放大器产生线路电平输入。

以这种方式定义输入时，输出音量将会在前端显示屏上显示为（例如）LINE 20。

**警告：设置为 LINE-OFF 时，切勿将标准线路电平源输入至唱机输入。这将导致您的放大器和扬声器因为额外的增益而严重受损，由此造成的设备损坏不在保修范围之内。**

### 选择音频源

可以通过前端面板按钮

（PHONO、AUX、CD、TUNER、SAT、BD、PVR、AV）或遥控器（PHONO、AUX、CD、TUN、SAT、BD、PVR、AV）选择音频源。

每种情况下，都会从有着对应名称的输入插孔选择源。

### 音频输入

尽管输入口都标明用于特定设备，但所有的输入都拥有相同的特征，每一种输入都可用于任何线路电平产品。例外的输入为 PHONO (MM) 输入（请参阅第 14 页的内容，以便了解有关规格的信息）。

#### AUX

这是前面板上的 3.5mm 的模拟输入，用于 MP3 播放器等设备。要连接 MP3 播放器（或其它便携式音频设备），您需要用 3.5mm 至 3.5mm 的电缆连接 AUX 输入和播放器的耳机输出插孔。

#### TUNER

旨在用于来自 FM、AM 或 DAB 无线电调谐器的模拟输出。

#### SAT

旨在用于来自卫星电视接收器或有线电视机顶盒的模拟输出。

#### BD

旨在用于来自蓝光或 DVD 播放器的模拟输出。

#### PVR

旨在用于来自个人视频录像机或类似设备的模拟输出。

#### AV

旨在用于来自通用音频可视设备（如 VCR 或数字电视/卫星接收器）的模拟输出。

#### CD

用于 CD 播放器的模拟输出





## 录音输出

A29 配备音频录制回路，该回路可与 CD 录制器、DAT 录制器、盒式录音机、VCR 或 PVR 配合使用。

将 RECORD OUT 输出插孔与您的录制设备的输入插孔（通常标有 RECORD 或 IN）连接。

如要通过特定源进行录制，请按适当的源按钮（例如 TUNER）。

## 前置放大器输出

如要将您的 A29 用作专用前置放大器，或用作双重放大系统的一部分，可以将 PRE OUT 插孔与您的功率放大器的输入插孔连接。

请参阅第 7 页的内容以便了解连接详细信息，参阅第 14 页的内容了解输出规格。

## 调整平衡

平衡设置使得您可以相对于另一通道，调整一个通道（左或右）的音量。调整平衡可能有助于还原非中心聆听位置的立体声声像。

平衡可以通过前端面板或遥控器进行调整。按 **BALANCE** 按钮（或 CR902 上的 **BAL** 按钮）可以查看当前设置，接着可以使用控制旋钮（或遥控器上的 +/- 按钮）更改设置—取值范围从 L12 一直到 R12，中间值为 0。

## 聆听

### 音量控制

使用控制旋钮（或遥控器上的 +/- 按钮）可以改变音量。顺时针转动旋钮可以提高音量，逆时针转动旋钮可以降低音量。

### 使用耳机聆听

耳机插孔 (PHONES) 支持阻抗额定值介于 16Ω 和 2kΩ，配备 3.5mm 立体声插头的耳机。

插入耳机时，前置放大器输出和扬声器都会静音，而前端面板将会显示 Headphone。

耳机插孔将会始终处于活动状态，除非输出已被静音。

### 使输出静音

按前端面板上的 **MUTE**（或遥控器上的 ）可以将 A29 的输出静音。如果设备被静音，电源指示灯将会变为橙色，而源将会在前端显示面板上显示（例如 PVR MUTE）。

将 **MUTE**/ 按住一秒时间（或者改变音量）可以取消静音。

## 扬声器

## 连接扬声器

可以用多种不同的方式来将扬声器连接至您的 A29。以下部分描述了，对于最常见的配置，如何连接扬声器和放大器。

### 扬声器连接注意事项

- 不要在放大器打开的情况下，将扬声器连接至任何放大器。我们建议，在开始连接之前，将您放大器的电源完全断开。
- 连接扬声器后，在首次打开您的放大器之前，请彻底检查所有连接。请确保没有裸露的导线或线缆相互接触，也没有裸露的导线或线缆触及放大器底座（这可能会导致短路），而且连接的极性正确。一定要对放大器和扬声器的接线均进行检查。
- 连接完毕后：打开放大器，选择源信号，然后将音量逐渐提高至所需的聆听音量大小。
- 如果您不确定应如何连接您的系统，请联系您的 Arcam 经销商，他们将十分乐意为您提供帮助。

### 普通单线分音

如果每个扬声器都有多对连接端子，请使用标有 LF 或“低频”的端子。

将放大器上的右侧扬声器连接的红色正端子（标有 R+）连接至您右侧扬声器的正端子。类似地，将放大器上的右侧扬声器连接黑色负端子（标有 R-）连接至您右侧扬声器的负端子。对于左侧扬声器，重复此过程，连接时使用放大器上标有 L+ 和 L- 的端子。

**警告：**如果您的扬声器支持双线分音，将会有将低频 (LF) 端子连接至高频 (HF) 端子的导电金属条；在单线分音系统中，不得将此金属条移除。

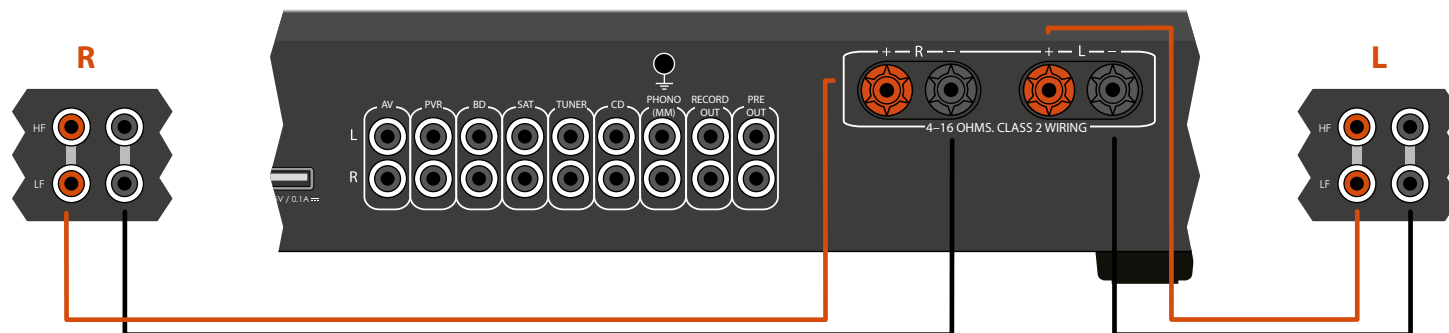

### 双重放大

双重放大是通过两个放大器分离低频和高频信号的放大。

双重放大每个通道需要使用两个放大器。在将 P49 用于较低（低音）频率的情况下，通常您的 A29 用于驱动高频（高音）扬声器。

除了 A29 应连接至标有 HF 或“高频”的扬声器端子外，按照单线分音部分的描述将您的 A29 连接至扬声器。然后将功率放大器（如 Arcam P49）连接至 LF 或“高频”端子，如图所示。另外还需要一对音频互连线缆，以便将 A29 的前置放大器输出连接至 P49 的功率放大器输入。

请注意，扬声器上连接低频端子和高频端子的金属条**必须移除**。否则，会导致两个放大器均受到损坏，由此造成的设备损坏通常不在保修范围之内。

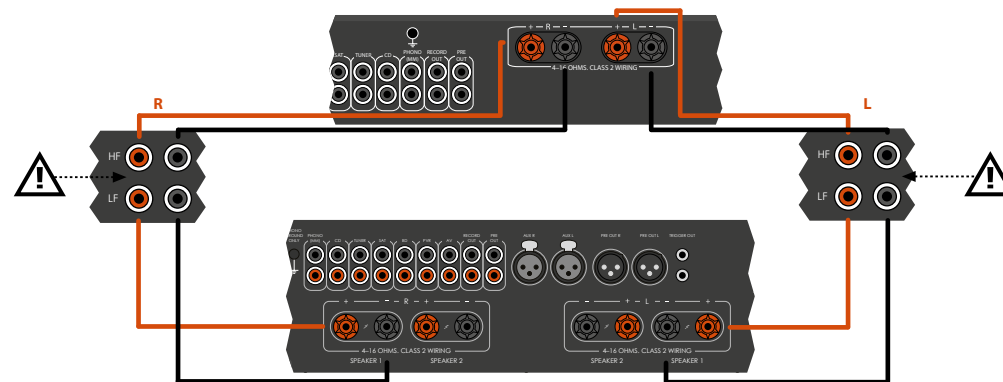

使用双重放大方式连接至扬声器的 A29 和 P49。

## CR902 遥控器

CR902 经过了预先编程，可以与 A29 配合使用。请先确保附带的 2 节 AAA 电池已装入，然后再尝试使用遥控器。

- 在 CR902 遥控器正面朝下的情况下，按下电池盒的防滑压痕，将盒盖滑出。
- 插入附带的 2 节 AAA 电池。按照电池盒上的 "+" 和 "-" 标记，以正确的方向将电池小心插入。
- 将电池盒盒盖滑回，使其锁定到位，即听到咔嗒声。

CR902 需要对准 A29 的前端面板显示屏，以确保能可靠地进行操作。









## AMP 设备模式

可以使用设备模式按钮 (AMP) 来配置 CR902, 以便控制您的 Arcam 放大器。按下此按钮不会影响放大器上当前选择的输入。

	将电源切换为待机或打开
DISP	切换前端面板显示屏的亮度选项
MENU	在前端面板上显示放大器设置菜单
	导航菜单
	切换放大器的静音功能
Vol- Vol+	降低 (-) 和提高 (+) 放大器音量
BAL	调节左右音频通道的平衡

## TUN 设备模式

可以使用设备模式按钮 (TUN) 来配置 CR902, 以便控制 Arcam 调谐器的调谐器功能。

	将电源切换为待机或打开
0...9	可以使用这些数值按键存储和调用预设曲目
DISP	切换前端面板显示屏的亮度选项
BAND	切换调谐器源
	使 iPod 快退
	使 iPod 快进
	上一预设曲目/Sirius 产品进入上一类别/使 iPod 播放上一曲目
	下一预设曲目/Sirius 产品进入下一类别/使 iPod 播放下一曲目
	使 iPod 停止
	使 iPod 播放/暂停
	使 iPod 播放/暂停
SHUFF	切换 iPod 的随机播放模式
MENU	在前端面板上显示调谐器设置菜单
	上一预设曲目/下一预设曲目, 使 iPod 播放上一曲目/下一曲目
	提高/降低调谐频率
OK	确认选择
RPT (AMP)	切换 iPod 的重复播放模式
FM MONO	在单声道和立体声接收之间切换 FM 模式
P/TUNE	进入/退出预设曲目调用模式
STORE	进入/退出预设曲目存储模式
BAND	切换可用的调谐器频段

## CD 设备模式

可以使用设备模式按钮 (CD) 来配置 CR902, 以便控制 Arcam CD 播放器的 CD 功能。

	将电源切换为待机或打开
	打开/关闭光盘托架
0...9	通过数字按键可以直接访问 CD 光盘上的个人曲目。如要选择某个曲目, 按对应的数字键即可。对于编号大于 9 的曲目, 按顺序输入曲目编号数字即可。例如, 要播放 15 号曲目, 按 (1), 然后按 (5) 即可。
DISP	切换前端面板显示屏的亮度选项
MODE	更改 CD 播放器上的可用显示模式
	快退
	快进
	快退至当前/上一曲目的起始位置
	快进至下一曲目的起始位置
	停止播放
	播放
	切换播放的暂停状态
SHUFF	打开或关闭随机播放
MENU	在预设的曲目列表中输入曲目
	如果播放器支持, 导航曲目列表, (OK) 可以选择当前突出显示的曲目
RPT	重复播放 CD 光盘或预先编程选定的曲目。如要重复播放特定曲目, 可以选择该曲目, 然后按 2 次 RPT。如要取消重复, 再按一次 RPT 即可。
SETUP	在编程播放和正常播放之间进行切换
AUDIO	A-B 重复播放功能
SUBT	在 SACD 光盘的 HD 和 CD 层选择之间进行切换

## BD 设备模式

可以使用设备模式按钮 (BD) 来配置 CR902, 以便控制 Arcam BD 播放器的 BD 功能。

	将电源切换为待机或打开
	打开/关闭光盘托架
0...9	通过数字按键可以直接访问 CD 光盘上的个人曲目。如要选择某个曲目, 按对应的数字键即可。对于编号大于 9 的曲目, 按顺序输入曲目编号数字即可。例如, 要播放 15 号曲目, 按 (1), 然后按 (5) 即可。
DISP	切换前端面板显示屏的亮度选项
MODE	更改 BD 播放器上的可用显示模式
	快退
	快进
	快退至当前/上一曲目的起始位置
	快进至下一曲目的起始位置
	停止播放
	播放
	切换播放的暂停状态
AUDIO	更改音频解码格式 (Dolby Digital、DTS 等)。
MENU	激活 BD 播放器菜单。
	如果播放器支持, 导航曲目列表, (OK) 可以选择当前突出显示的曲目
	导航回到菜单的顶层 (“首页”)。
RTN	对菜单进行导航操作时, 按此键可以返回上一屏幕或选择
SHUFF	打开或关闭随机播放
RPT	重复播放 CD 光盘或预先编程选定的曲目。如要重复播放特定曲目, 可以选择该曲目, 然后按 2 次 RPT。如要取消重复, 再按一次 RPT 即可。
SACD	在 SACD 光盘的 HD 和 CD 层选择之间进行切换

# 故障排除

如果您的放大器发生故障，请检查以下项目。

## 没有声音

检查以下内容：

- 放大器已打开。
- A29 没有静音（即 MUTE (静音) 没有显示在显示面板上；电源 LED 指示灯为绿色，而不是橙色或红色）。
- 输入 A29 的选定源正在产生音频（例如，如果选择了 CD，则 CD 播放器应正在播放）。

## 声音意外中断

如果内部散热器的温度上升至安全温度之上，则放大器内的热断路器将会工作，以便保护设备，而且保护系统将会暂时移除通往扬声器的功率输出。系统将会在散热器冷却后自行重置。

- 对于连接 2 对低阻抗扬声器（ $6\Omega$  或更低）的情况，更有可能是发生了过载现象。放大器过载，可能会使其因过热而关闭。
- 请注意，即便音量未设置为最大，某些 CD 播放器的高输出电压，也可能使您的放大器以最大功率运行。



## A29 规格

<b>每通道持续功率输出 (0.5% THD 时, 20Hz—20kHz)</b>	
每个通道, 8 $\Omega$ , 20Hz—20kHz	80W
单通道, 4 $\Omega$ , 1kHz	175W
谐波失真, 80% 功率, 8 $\Omega$ , 1kHz	0.003%
<b>输入</b>	
唱机 (MM) 唱头:	
1kHz 时的输入灵敏度	5mV
输入阻抗	47k $\Omega$ + 100pF
频率响应 (参考 RIAA 曲线)	20Hz - 20kHz $\pm$ 1dB
信噪比 (AwtD) 50W, 参考 5mV 输入	80dB
过载界限, 1kHz 时参考 5mV	23dB
输入:	
标称灵敏度	1V
输入阻抗	10k $\Omega$
最大输入	4.6Vrms
频率响应	20Hz - 20kHz $\pm$ 0.2dB
信噪比 (AwtD) 50W, 参考 1V 输入	105dB
<b>前置放大器输出</b>	
标称输出电平	735mV
输出阻抗	230 $\Omega$
<b>耳机输出</b>	
至 600 $\Omega$ 的最大输出电平	5V
输出阻抗	1 $\Omega$
负载范围	16 $\Omega$ - 2k $\Omega$
<b>附件电源输出</b>	
2.1mm DC 连接器	6V, 500mA
<b>一般规格</b>	
电源电压	110-120V ~或 220-240V
功耗 (最大值)	500W
尺寸: 宽x深x高 (含支脚)	433 x 275 x 85mm
净重	9.2kg
包装重量	11.1kg
随附件	电源导线 CR902遥控器 2节AAA电池 附件电源线
E&OE	
注: 除非另有说明, 否则所有规格值均为典型值。	

### 持续改进政策

Arcam 针对其产品推行持续改进政策。这意味着我们可能随时更改设计和规格, 恕不另行通知。



## 产品保修

### 全球保修

在购买本设备后的 2 年内，您享有免费保修权，但前提是您的设备是从授权的 Arcam 经销商那里原装购买的。Arcam 经销商负责提供所有的售后服务。对于由于意外、误用、滥用、磨损、疏忽、未经授权的调校和/或维修而导致的缺陷，制造商可以不承担任何责任，此外，对于在运输期间发生的损坏或丢失，制造商可以不履行保修义务。

#### 保修范围：

2 年期（从购买日期开始算起）部件与人工费用。2 年后，您必须支付部件和人工费用。无论何时，保修都不包括运输费用。

### 保修免责声明

应该使用原有包装将本设备退回到销售本设备的经销商。应该在预付运费的情况下通过快递公司发货——请勿邮寄。如果设备在发往经销商或分销商的途中出现问题，我们不承担责任；因此，客户需确保设备在运输途中不会发生丢失或损坏。

有关更多详细信息，请联系 Arcam, [support@arcam.co.uk](mailto:support@arcam.co.uk)。

### 问题解决

如果您的 Arcam 经销商无法解答有关本设备或其他任何 Arcam 产品的咨询，请通过上述地址联系 Arcam 客户支持部，我们将尽力为您提供帮助。

### 在线注册

您可以通过 [www.arcam.co.uk](http://www.arcam.co.uk) 在线注册您的产品。

#### 请正确处置本产品



此标记指示在整个欧盟范围内，不应该将本产品当作普通的家庭废弃物进行处置。

为防止非受控的废弃物处置方式对环境或人类健康造成危害以及为了节省物料资源，应该以负责任的态度回收本产品。

要处置您的产品，请利用本地的回收系统，或者与销售本产品的零售商联系。







# ARCAM

[WWW.ARCAM.CO.UK](http://WWW.ARCAM.CO.UK)

WATERBEACH, CAMBRIDGE, CB25 9PB, ENGLAND

SH273 Issue 2